



Dell Latitude E5530

Brugerhåndbog

Forordningsmodel: P28G
Forordningstype: P28G001



Bemærk, Forsigtig, og Advarsel

-  **BEMÆRK:** BEMÆRK: angiver vigtige oplysninger om, hvordan du bruger computeren optimalt.
-  **FORSIGTIG:** FORSIGTIG angiver enten en mulig beskadigelse af hardware eller tab af data og oplyser dig om, hvordan du kan undgå dette problem.
-  **ADVARSEL:** ADVARSEL angiver risiko for tingskade, legemsbeskadigelse eller død.

© 2013 Dell Inc. Alle rettigheder forbeholdes.

Varemærker i denne tekst: Dell™, Dell-logoet, Dell Boomi™, Dell Precision™, OptiPlex™, Latitude™, PowerEdge™, PowerVault™, PowerConnect™, OpenManage™, EqualLogic™, Compellent™, KACE™, FlexAddress™, Force10™, Venue™ og Vostro™ er varemærker, der er ejet af Dell Inc. Intel®, Pentium®, Xeon®, Core® og Celeron® er registrerede varemærker, der er ejet af Intel Corporation i USA og andre lande. AMD® er et registreret varemærke, og AMD Opteron™, AMD Phenom™ og AMD Sempron™ er varemærker, der er ejet af Advanced Micro Devices, Inc. Microsoft®, Windows®, Windows Server®, Internet Explorer®, MS-DOS®, Windows Vista® og Active Directory® er enten varemærker eller registrerede varemærker, der er ejet af Microsoft Corporation i USA og/eller andre lande. Red Hat® og Red Hat® Enterprise Linux® er registrerede varemærker, der er ejet af Red Hat, Inc. i USA og/eller andre lande. Novell® og SUSE® er registrerede varemærker, der er ejet af Novell Inc. i USA og andre lande. Oracle® er et registreret varemærke, der er ejet af Oracle Corporation og/eller dets associerede selskaber. Citrix®, Xen®, XenServer® og XenMotion® er enten registrerede varemærker eller varemærker, der er ejet af Citrix Systems, Inc. i USA og/eller andre lande. VMware®, vMotion®, vCenter®, vCenter SRM™ og vSphere® er registrerede varemærker eller varemærker, der er ejet af VMware, Inc. i USA eller andre lande. IBM® er et registreret varemærke, der er ejet af International Business Machines Corporation.

2013 – 12

Rev. A01

Indholdsfortegnelse

1 Sådan arbejder du med computeren.....	7
Før du udfører arbejde på computerens indvendige dele.....	7
Sådan slukker du computeren.....	9
Efter du har udført arbejde på computerens indvendige dele.....	9
2 Sådan fjernes og installeres komponenter.....	11
Anbefalet værktøj.....	11
Sådan fjernes SD-kortet.....	11
Sådan installeres SD-kortet.....	11
Sådan fjernes batteriet.....	12
Sådan installeres batteriet.....	12
Sådan fjernes SIM-kortet (Subscriber Identity Module).....	13
Sådan installeres SIM-kortet (Subscriber Identity Module).....	13
Sådan fjernes skærmrammen.....	13
Sådan installeres skærmrammen.....	14
Sådan fjernes kameraet.....	14
Sådan installeres kameraet.....	15
Sådan fjernes skærmpanelet.....	15
Sådan installeres skærmpanelet.....	17
Sådan fjernes tastaturrammen.....	17
Sådan installeres tastaturrammen.....	19
Sådan fjernes tastaturet.....	20
Sådan installeres tastaturet.....	22
Sådan fjernes adgangspanelet.....	23
Sådan installeres adgangspanelet.....	24
Sådan fjernes det optiske drev.....	24
Sådan installeres det optiske drev.....	26
Sådan fjernes harddisken.....	26
Sådan installeres harddisken.....	28
Sådan fjernes WLAN-kortet.....	28
Sådan installeres WLAN-kortet.....	29
Sådan fjernes hukommelsesmodulet.....	29
Sådan installeres hukommelsesmodulet.....	29
Sådan fjernes højre bundpanel.....	29
Sådan installeres det højre bundpanel.....	30
Fjernelse af det termiske modul.....	30
Sådan installeres det termiske modul.....	31
Sådan fjernes processoren.....	32

Sådan installeres processoren.....	32
Sådan fjernes håndledsstøtten.....	32
Sådan installeres håndledsstøtten.....	34
Sådan fjernes ExpressCard-læseren.....	35
Sådan installeres ExpressCard-læseren.....	35
Sådan fjernes Bluetooth-modulet.....	36
Sådan installeres Bluetooth-modulet.....	36
Sådan fjernes lydkortet.....	37
Sådan Installeres lydkortet.....	37
Sådan fjernes skærmmodulet.....	38
Sådan installeres skærmmodulet.....	40
Sådan fjernes den højre støtteramme.....	41
Sådan installeres den højre støtteramme.....	41
Sådan fjernes modemkortet.....	42
Sådan installeres modemkortet.....	42
Sådan fjernes den venstre støtteramme.....	43
Sådan installeres den venstre støtteramme.....	43
Sådan fjernes bundkortet.....	44
Sådan installeres bundkortet.....	47
Sådan fjernes knapcellebatteriet.....	48
Sådan installeres knapcellebatteriet.....	48
Sådan fjernes I/O-kortet (Input/Output-kortet).....	49
Sådan installeres I/O-kortet (Input/Output-kortet).....	50
Sådan fjernes strømstikket.....	51
Sådan installeres strømstikket.....	52
Sådan fjernes systemblæseren.....	53
Sådan installeres systemventilatoren.....	54
Fjernelse af netværksstikket.....	55
Installation af netværksstikket.....	55
Sådan fjernes højttalerne.....	56
Sådan installeres højttalerne.....	57
3 Specifikationer.....	59
Specifikationer.....	59
4 Oplysninger om dockingport.....	65
5 Yderligere oplysninger.....	67
6 System Setup (Systeminstallation).....	69
Oversigt	69
Adgang til systeminstallationsprogrammet.....	69

Indstillinger i System Setup (Systeminstallation).....	69
7 Diagnosticering.....	79
Diagnosticering.....	79
8 Kontakt Dell.....	81

Sådan arbejder du med computeren

Før du udfører arbejde på computerens indvendige dele

Følg nedenstående sikkerhedsretningslinjer for at beskytte computeren mod potentielle skader og af hensyn til din egen sikkerhed. Hvis intet andet er angivet bygger hver fremgangsmåde i dette dokument på følgende forudsætninger:

- Du har læst sikkerhedsoplysningerne, som fulgte med computeren.
- En komponent kan genmonteres eller – hvis købt separat – installeres ved at udføre fjernelsesproceduren i omvendt rækkefølge.

 **ADVARSEL:** Før du udfører arbejde på computerens indvendige dele, skal du læse de sikkerhedsoplysninger, der fulgte med computeren. Du kan finde yderligere oplysninger om best practices for sikkerhed på webstedet Regulatory Compliance på www.dell.com/regulatory_compliance

 **FORSIGTIG:** Mange reparationer kan kun udføres af en certificeret servicetekniker. Du bør kun udføre fejlfinding og enkle reparationer, hvis de er godkendt i produktokumentationen eller som er anvist af vores online- eller telefonbaserede service- og supportteam. Skader, der skyldes servicering, der ikke er godkendt af Dell, dækkes ikke af garantien. Læs og følg sikkerhedsinstruktionerne, der blev leveret sammen med produktet.

 **FORSIGTIG:** For at undgå elektrostatisk afladning bør du jorde dig selv ved hjælp af en jordingsrem eller ved jævnlige at røre ved en umalet metaloverflade (f.eks. et stik på computerens bagside).

 **FORSIGTIG:** Komponenter og kort skal behandles forsigtigt. Rør ikke ved kortenes komponenter eller kontaktområder. Hold et kort i kanterne eller i dets metalbeslag. Hold en komponent som f.eks. en processor ved dens kanter og ikke ved dens ben.

 **FORSIGTIG:** Når du frakobler et kabel, skal du tage fat i dets stik eller dets trækflig og ikke i selve kablet. Nogle kabler har stik med låsetappe. Hvis du frakobler et sådant kabel, bør du trykke på låsetappene, før du frakobler kablet. Når du trækker stik fra hinanden, skal du sikre at de flugter for at undgå at bøje stikkets ben. Du bør også sikre dig, at begge stik sidder rigtigt og flugter med hinanden, inden du sætter et kabel i.

 **BEMÆRK:** Computerens og visse komponenters farve kan afvige fra, hvad der vist i dette dokument.

Inden du udfører arbejde på computerens indvendige dele, skal du benytte følgende fremgangsmåde for at forebygge skader på computeren.

1. Sørg for, at arbejdsoverfladen er jævn og ren for at forhindre, at computerdækslet bliver ridset.
2. Sluk computeren (se Sådan slukkes computeren).

3. Hvis computeren er tilsluttet en dockingenhed (tildocked) som f.eks. den valgfrie Media Base eller Batteriskive, skal du fradocke den.

 **FORSIGTIG: Frakobl, for at frakoble et netværkskabel, først kablet fra computeren, og frakobl det derefter fra netværksenheden.**

4. Frakobl alle netværkskabler fra computeren.
5. Tag stikkene til computeren og alle tilsluttede enheder ud af stikkontakterne.
6. Luk skærmen og vend computeren om på et fladt arbejdsunderlag.

 **BEMÆRK:** For at undgå at beskadige bundkortet skal du fjerne det primære batteri, inden du servicerer computeren.

7. Fjern det primære batteri.
8. Vend computeren om igen.
9. Åbn skærmen.
10. Tryk på tænd/sluk-knappen for at jorde bundkortet.

 **FORSIGTIG: For at sikre dig imod elektriske stød skal du altid tage computeren ud af stikkontakten, før du åbner skærmen.**

 **FORSIGTIG: Inden du rører ved noget inde i computeren, skal du jorde dig selv ved at røre en umalet metaloverflade som f.eks. metallet på bagsiden af computeren. Fjern statisk elektricitet, som kan beskadige de interne komponenter, ved røre ved en umalet overflade løbende under arbejdet.**

11. Fjern alle installerede ExpressCards eller chipkort fra deres stik.

Sådan slukker du computeren

 **FORSIGTIG:** For at undgå datatab bør du gemme og lukke alle åbne filer og lukke alle åbne programmer, inden du slukker computeren.

1. Sådan lukker du operativsystemet:

– I Windows 8:

* Sådan anvendes en berøringsaktiveret enhed:

a. Stryg ind fra skærmens højre kant, åbner menuen Amuletter og vælg **Indstillinger**.

b. Vælg  og vælg derefter **Luk computeren**

* Sådan anvendes en mus:

a. Peg på skærmens øverste hjørne og klik på **Indstillinger**.

b. Klik på  og vælg **Luk computeren**.

– I Windows 7:

1. Klik på **Start** .

2. Klik på **Luk computeren**.

eller

1. Klik på **Start** .

2. Klik derefter på pilen i nederste højre hjørne på **Start**menuen som vist nedenfor, og klik



derefter på **Luk computeren**..

2. Sørg for, at computeren og alle tilsluttede enheder er slukket. Hvis computeren og de tilsluttede enheder ikke blev slukket automatisk, da du lukkede operativsystemet, skal du trykke på tænd/sluk-knappen i 4 sekunder for at slukke dem.

Efter du har udført arbejde på computerens indvendige dele

Når du har udført eventuelle genmonteringer, skal du sikre dig, at alle eksterne enheder, kort og kabler er tilsluttet, inden du tænder computeren.

 **FORSIGTIG:** For at undgå beskadigelse af computeren, må du kun bruge det batteri, der er beregnet til denne specifikke Dell-computer. Anvend ikke batterier beregnet til andre Dell-computere.

1. Tilslut alle eksterne enheder f.eks. portreplikator, batterskive eller mediebase og genmonter alle kort, f.eks. ExpressCard.

2. Tilslut telefon- eller netværkskabler til computeren.

 **FORSIGTIG:** For at tilslutte et netværkskabel skal du først sætte det i netværksenheden og derefter sætte det i computeren.

3. Genmonter batteriet.
4. Tilslut computeren og alle tilsluttede enheder til deres stikkontakter.
5. Tænd computeren

Sådan fjernes og installeres komponenter

Dette afsnit har detaljerede oplysninger om, hvordan computerens komponenter fjernes eller installeres.

Anbefalet værktøj

Procedurene i dette dokument kræver eventuelt følgende værktøj:

- Lille, almindelig skruetrækker
- Nr. 0 stjerneskrue
- Nr. 1 stjerneskrue
- En lille plastiksyl

Sådan fjernes SD-kortet

1. Følg procedurene i *Før du udfører arbejde på computerens indvendige dele*.
2. Tryk ind på SD-kortet for at frigøre det fra computeren.
3. Skub SD-kortet ud af computeren.



Sådan installeres SD-kortet

1. Skub SD-kortet ind i rummet indtil det klikker på plads.
2. Følg procedurene i *Efter du har udført arbejde på computerens indvendige dele*.

Sådan fjernes batteriet

1. Følg procedurerne i *Før du udfører arbejde på computerens indvendige dele.*
2. Skub batteriets frigørelseslåse til den åbne position.



3. Fjern batteriet fra computeren.



Sådan installeres batteriet

1. Skub batteriet ind i dets stik, indtil det klikker på plads.
2. Følg procedurerne i *Efter du har udført arbejde på computerens indvendige dele.*

Sådan fjernes SIM-kortet (Subscriber Identity Module)

1. Følg procedurerne i *Før du udfører arbejde på computerens indvendige dele*.
2. Fjern batteriet.
3. Tryk og frigør SIM-kortet på batterivæggen.
4. Skub SIM-kortet ud af computeren.

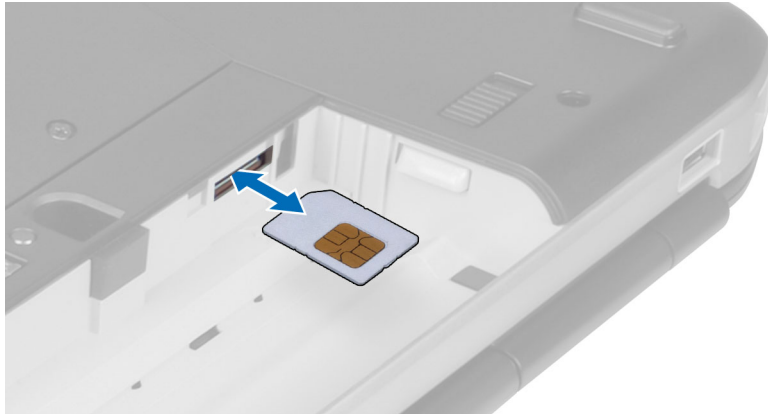

Sådan installeres SIM-kortet (Subscriber Identity Module)

1. Sæt SIM-kortet (Subscriber Identity Module) i stikket.
2. Installer batteriet.
3. Følg procedurerne i *Efter du har udført arbejde på computerens indvendige dele*.

Sådan fjernes skærmrammen

1. Følg procedurerne i *Før du udfører arbejde på computerens indvendige dele*.
2. Fjern batteriet.
3. Lirk skærmrammens bundkant op.

4. Arbejd dig hele vejen rundt om skærmrammens sider og topkant..

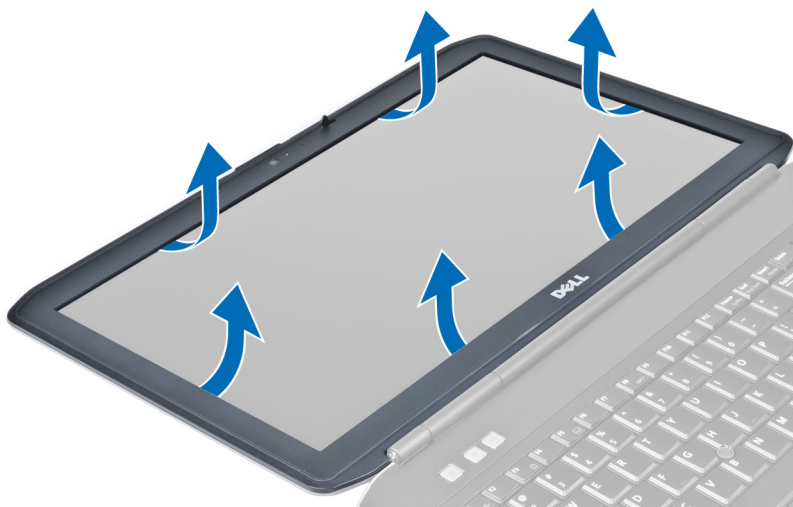

5. Fjern skærmrammen fra computeren.

Sådan installeres skærmrammen

1. Anbring skærmrammen på skærmmodulet.
2. Tryk, startende fra tophjørnet, på skærmrammen, og arbejd dig hele vejen rundt om rammen, indtil den klikker på plads på skærmmodulet.
3. Installer batteriet.
4. Følg procedurerne i *Efter du har udført arbejde på computerens indvendige dele.*

Sådan fjernes kameraet

1. Følg procedurerne i *Før du udfører arbejde på computerens indvendige dele.*
2. Fjern:
 - a) batteri
 - b) skærmramme
3. Udfør følgende trin:
 - a) Fjern skruerne, der fastgør kamera- og mikrofonmodulet.
 - b) Frakobl kameraets kabel.
 - c) Løft og fjern kamera- og mikrofonmodulet.

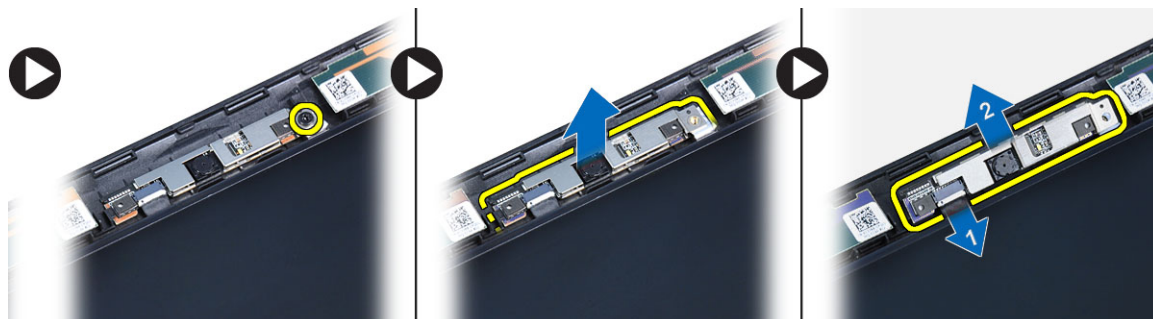

Sådan installeres kameraet

1. Placer kamera- og mikrofonmodulet på deres pladser.
2. Tilslut kamerakablet.
3. Spænd skruerne, for at fastgøre kamara- og mikrofonmodulet.
4. Installer:
 - a) skærmramme
 - b) batteri
5. Følg procedurerne i *Efter du har udført arbejde på computerens indvendige dele.*

Sådan fjernes skærmpanelet

1. Følg procedurerne i *Før du udfører arbejde på computerens indvendige dele.*
2. Fjern:
 - a) batteri
 - b) skærmramme
3. Fjern skruerne, der fastgør skærmmodulet.

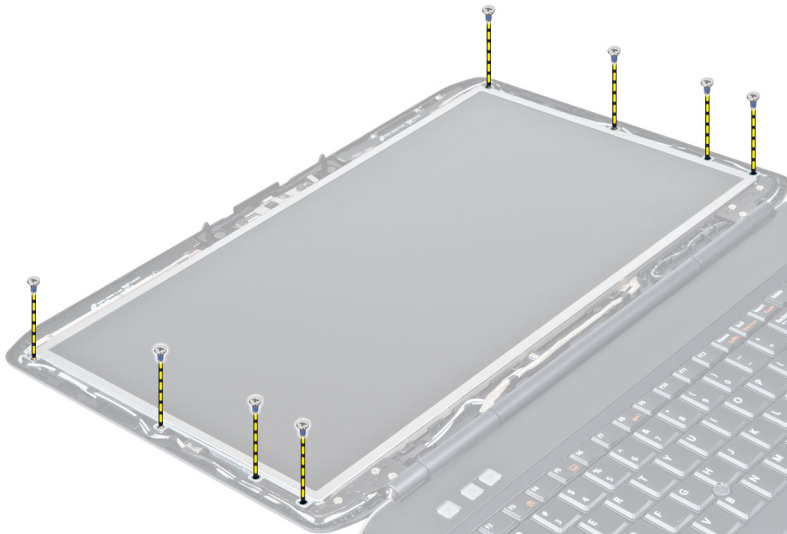

4. Vend skærmpanelet om.



5. Løft mylar-tapen, og frakobl LVDS-kablet på skærmpanelets bagside.

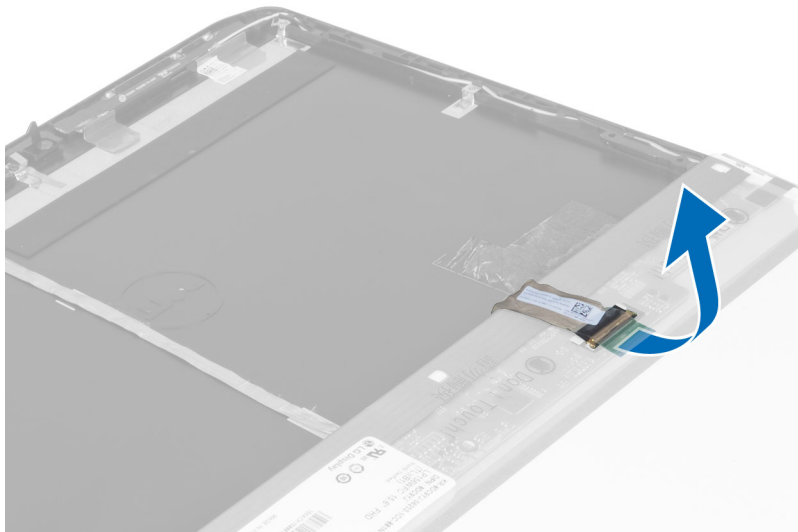

6. Fjern skærmpanelet fra skærmmodulet.

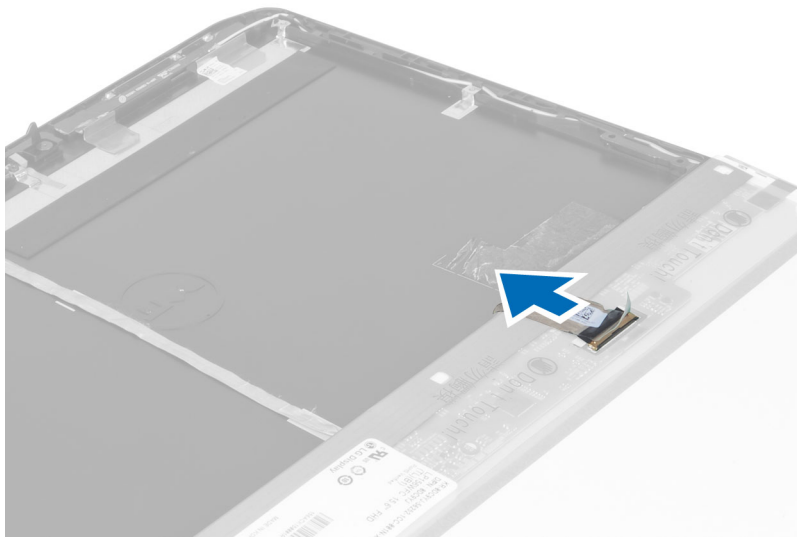

Sådan installeres skærmpanelet

1. Installer skruerne, der fastgør skærmbeslagene til skærmpanelet.
2. Sæt skærmpanelet på skærmmodulet.
3. Flugt skærmpanelet i dets oprindelige stilling i computeren.
4. Tilslut LVDS-kablet (Low-Voltage Differential Signaling) til skærmpanelet, og påsæt taben.
5. Vend skærmpanelet, og installer skruerne, der fastgør skærmpanelet.
6. Installer:
 - a) Skærmramme
 - b) batteri
7. Følg procedurerne i *Efter du har udført arbejde på computerens indvendige dele*.

Sådan fjernes tastaturrammen

1. Følg procedurerne i *Før du udfører arbejde på computerens indvendige dele*.
2. Fjern batteriet.

3. Fjern skruerne på computerens bagside.

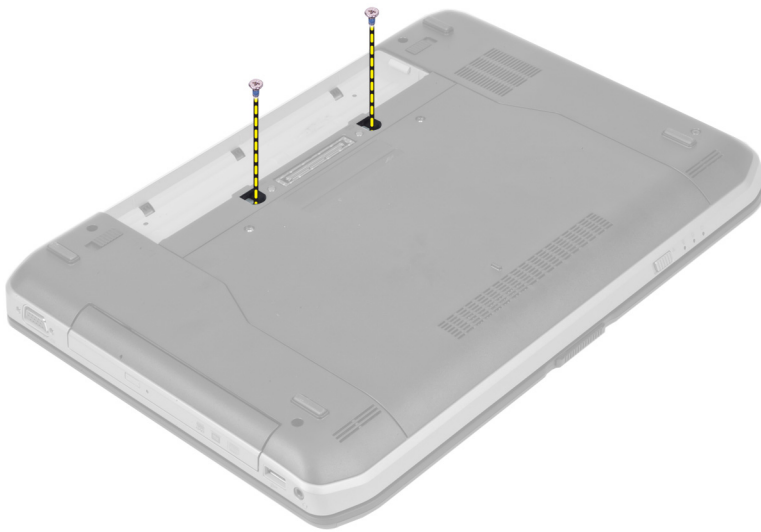

4. Lirk tastaturrammen fra bundkanten.

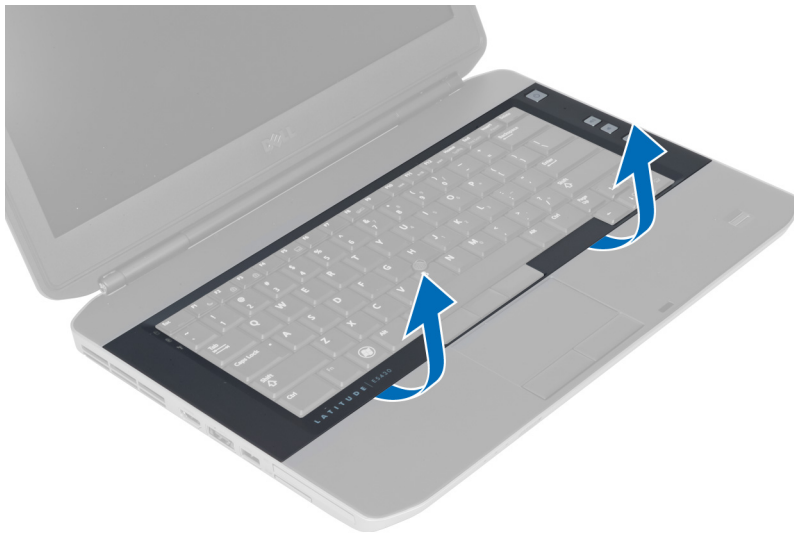

5. Arbejd dig hele vejen rundt om tastaturrammens sider og topkant.

6. Løft op og fjerne tastaturrammen fra computeren.

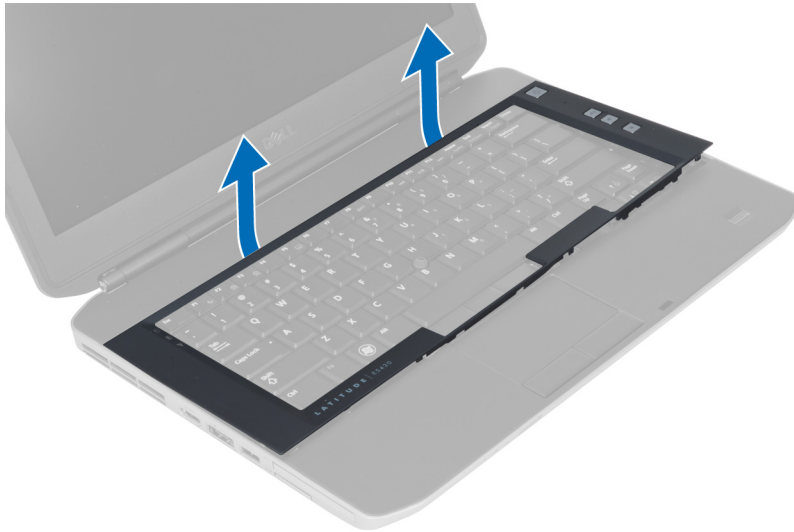

Sådan installeres tastaturrammen

1. Ret tastaturrammen ind på dens plads.
2. Tryk langs tastaturrammens sider, indtil den klikker på plads.



3. Installer batteriet.
4. Følg procedurerne i *Efter du har udført arbejde på computerens indvendige dele.*

Sådan fjernes tastaturet

1. Følg procedurerne i *Før du udfører arbejde på computerens indvendige dele.*
2. Fjern:
 - a) batteri
 - b) tastaturramme
3. Fjern skruen bag på computeren.

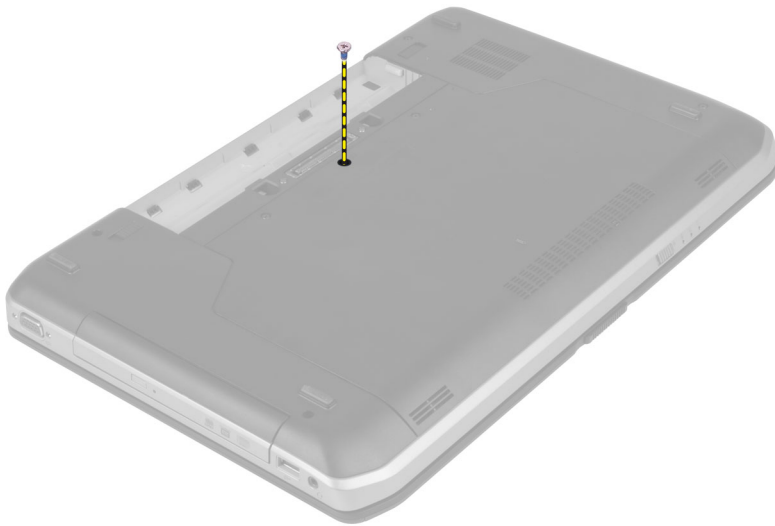

4. Løft klemmen for at frigøre tastaturrammen fra computeren



5. Fjern tastaturrammen fra computeren.

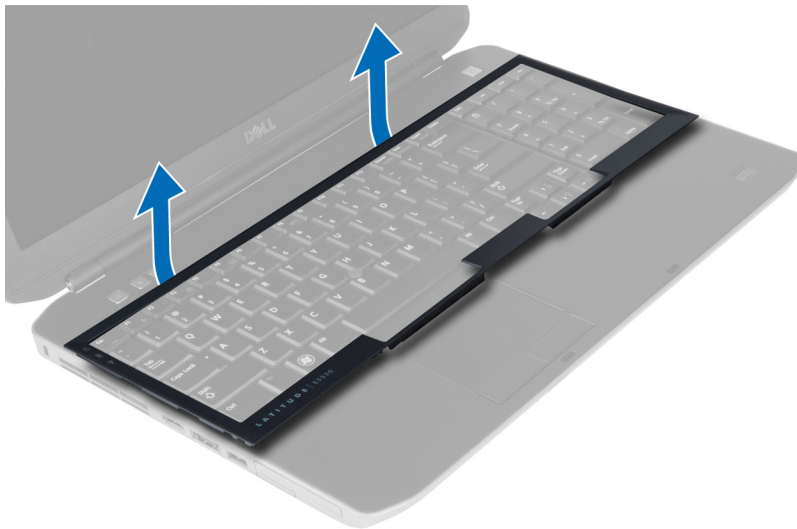

6. Fjern skruerne, der fastgør tastaturet.



7. Vend tastaturet om.



8. Skræl den selvklæbende tape, der fastgør tastaturets Flat Flex-kabel til bagsiden, af tastaturet.
9. Frakobl tastaturets Flat Flex-kabel.
10. Træk tastaturets Flat Flex-kabel væk fra tastaturet, og fjern det fra computeren.

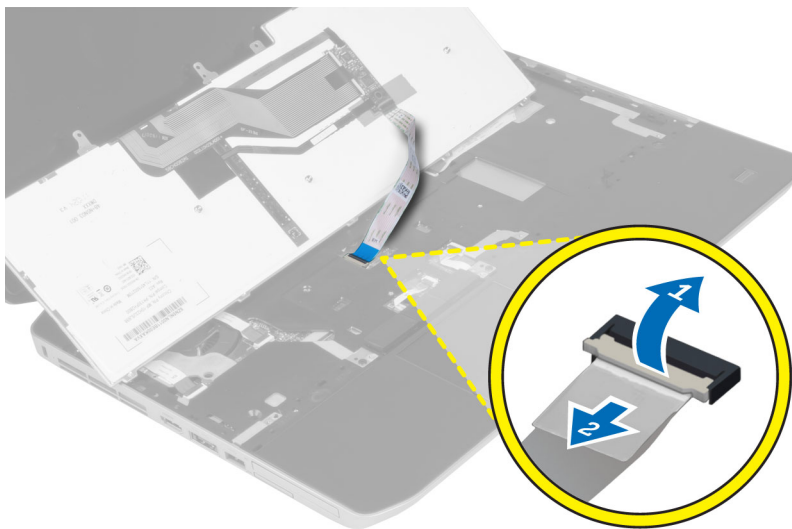

Sådan installeres tastaturet

1. Sæt tastaturets Flat Flex-kabel til tastaturet.
2. Sæt den selvklæbende tape, der fastgør tastaturets Flat Flex-kabel til tastaturet, på.
3. Skub tastaturet ind i dets rum, indtil alle metalapper passer ind i deres pladser.
4. Fastgør klemmen til tastaturets kabel.
5. Tryk ned på tastaturet på venstre og højre side for at sikre, at alle tapper sidder helt fast på computer.
6. Installer skruerne, der fastgør tastaturet til håndledsstøtten.
7. Installer skruen bag på computeren.

8. Installer:
 - a) tastaturramme
 - b) batteri
9. Følg procedurerne i *Efter du har udført arbejde på computerens indvendige dele.*

Sådan fjernes adgangspanelet

1. Følg procedurerne i *Før du udfører arbejde på computerens indvendige dele.*
2. Fjern batteriet.
3. Fjern skruerne, der fastgør adgangspanelet.



4. Skub og løft adgangspanelet op, og fjern det fra computer.



Sådan installeres adgangspanelet

1. Skub adgangspanelet ind i dets stik, indtil det klikker på plads.
2. Installer skruerne, som fastgør adgangspanelet til computeren.
3. Installer batteriet.
4. Følg procedurerne i *Efter du har udført arbejde på computerens indvendige dele.*

Sådan fjernes det optiske drev

1. Følg procedurerne i *Før du udfører arbejde på computerens indvendige dele.*
2. Fjern:
 - a) batteri
 - b) adgangspanel
3. Fjern skruen, der fastgør det optiske drev.

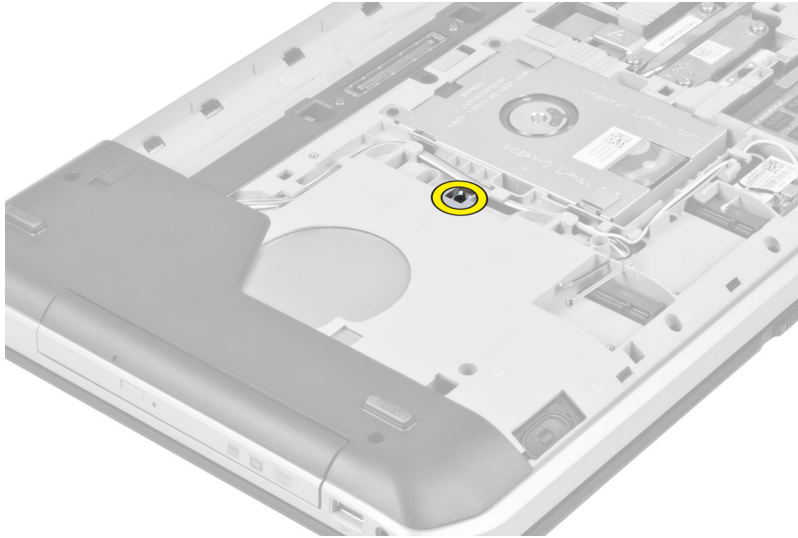

4. Skub skruetappen væk fra computeren for at frigøre det optiske drev fra drevrummet.

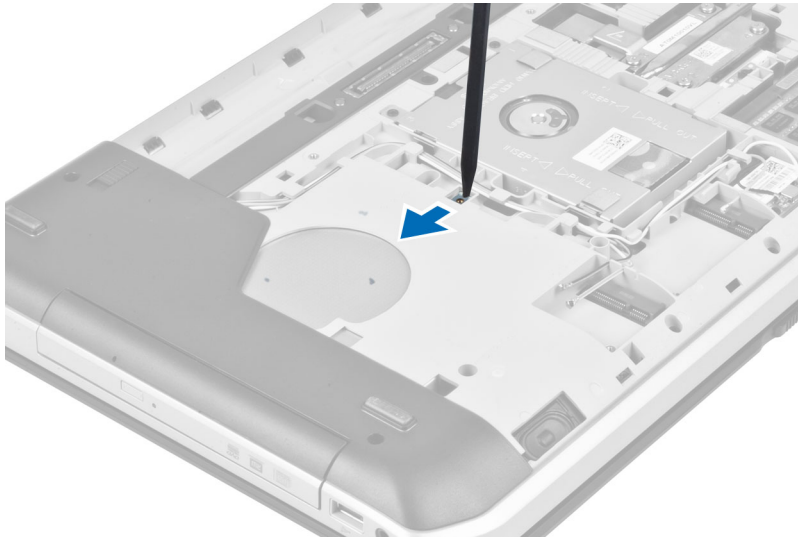

5. Fjern det optiske drev fra computeren.

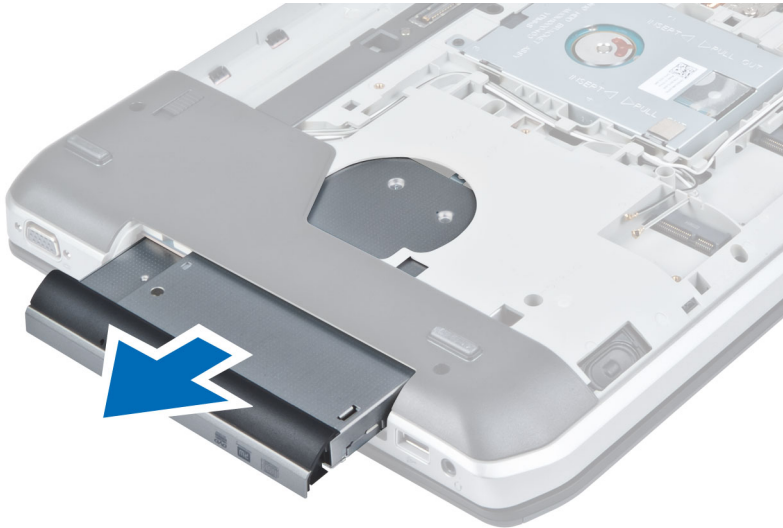

6. Fjern skruerne, der fastgør det optiske drevs beslag.

7. Fjern det optiske drevs kabinet.

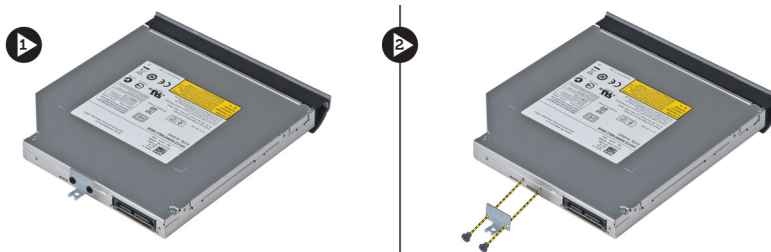

8. Brug tappene på det optiske drevs ramme til at frigøre det optiske drevs ramme fra det optiske drev.

9. Fjern det optiske drevs ramme.

Sådan installeres det optiske drev

1. Brug tappene på det optiske drevs ramme til at fastgøre det optiske drevs ramme til det optiske drev.
2. Installer det optiske drevs beslag.
3. Installer skruerne, der fastgør det optiske drevs beslag.
4. Indsæt det optiske drev i computeren.
5. Installer skruen, der holder det optiske drev fast.
6. Installer:
 - a) adgangspanel
 - b) batteri
7. Følg procedurerne i *Efter du har udført arbejde på computerens indvendige dele.*

Sådan fjernes harddisken

1. Følg procedurerne i *Før du udfører arbejde på computerens indvendige dele.*
2. Fjern:
 - a) batteri
 - b) adgangspanel
3. Fjern skruerne, der fastgør harddiskens beslag.

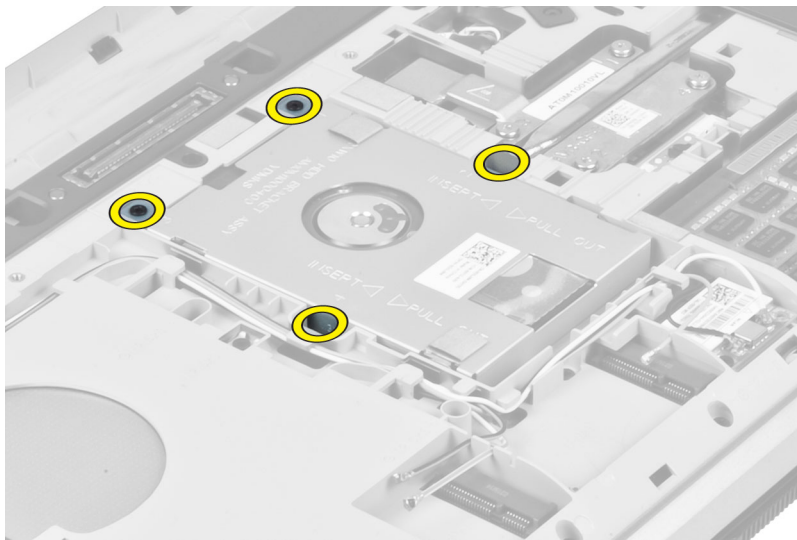

4. Anvend tappet til at trække i harddiskbeslaget og frigøre det fra dets stik.

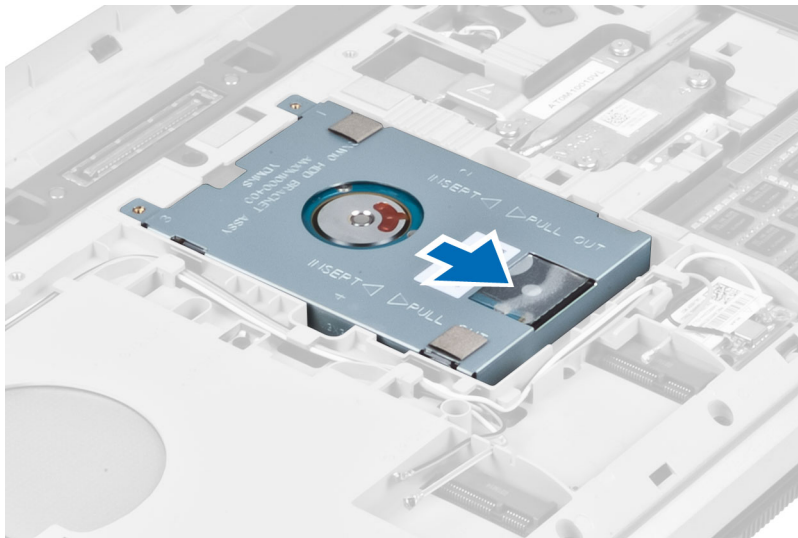

5. Fjern harddisken fra computeren.

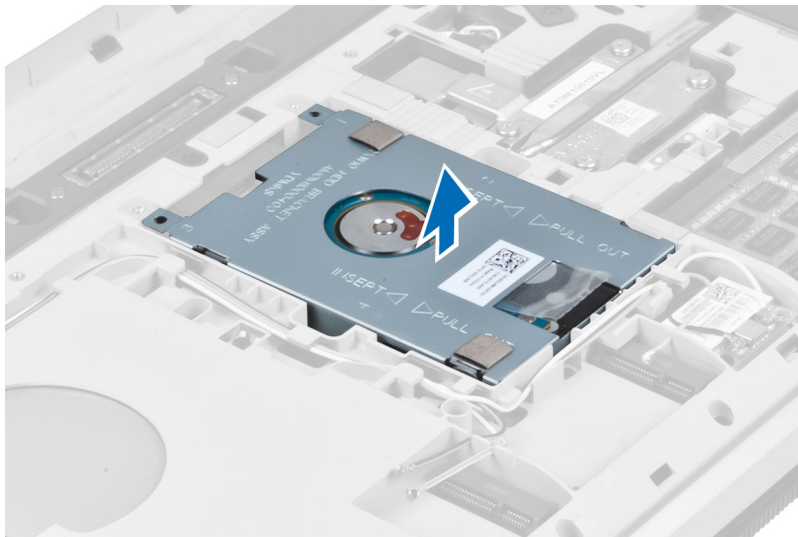

6. Fjern skruerne, der fastgør harddiskbeslaget.

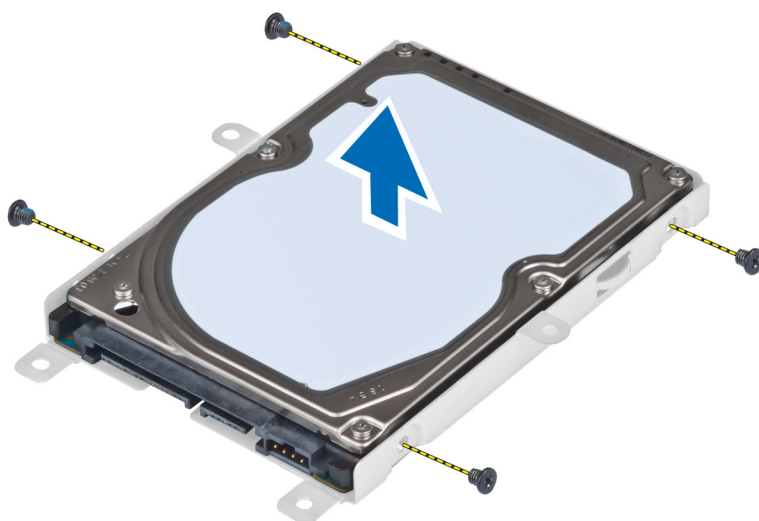

7. Fjern harddiskbeslaget fra harddisken.

Sådan installeres harddisken

1. Fastgør harddiskbeslaget på harddisken.
2. Installer skruerne, der fastgør harddiskbeslaget.
3. Installer harddisken i computeren.
4. Installer skruen, der fastgør harddiskbeslaget.
5. Installer:
 - a) bundpanel
 - b) batteri
6. Følg procedurerne i *Efter du har udført arbejde på computerens indvendige dele.*

Sådan fjernes WLAN-kortet

1. Følg procedurerne i *Før du udfører arbejde på computerens indvendige dele.*
2. Fjern:
 - a) batteri
 - b) bunddæksel
3. Udfør følgende trin:
 - a) Frakobl antennekablerne fra WLAN-kortet.
 - b) Fjern skruen, der fastgør WLAN kortet til computeren.
 - c) Fjern WLAN-kortet fra dets stik på bundkortet.

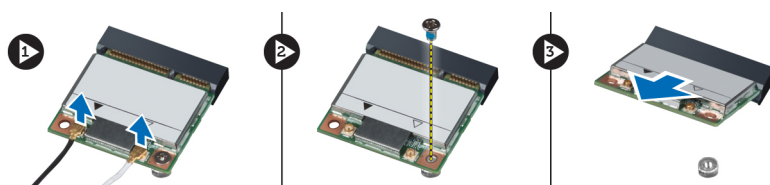

Sådan installeres WLAN-kortet

1. Indsæt WLAN-kortet i dets stik på systemkortet.
2. Tilslut antennekablerne til deres respektive stik, som er markeret på WLAN-kortet.
3. Spænd skruen for at fastgøre WLAN-kortet til computeren.
4. Installer:
 - a) bunddæksel
 - b) batteri
5. Følg procedurerne i *Efter du har udført arbejde på computerens indvendige dele.*

Sådan fjernes hukommelsesmodulet

1. Følg procedurerne i *Før du udfører arbejde på computerens indvendige dele.*
2. Fjern:
 - a) batteri
 - b) bunddæksel
3. Lirk fastgørelsesklemmerne væk fra hukommelsesmodulet indtil det springer op.
4. Løft hukommelsesmodulet op, og fjern det fra computeren.

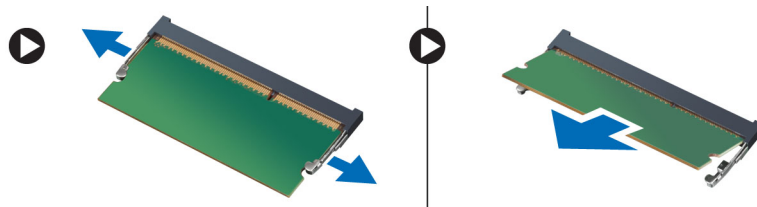

Sådan installeres hukommelsesmodulen

1. Indsæt hukommelsen i hukommelsessoklen.
2. Tryk på klemmen for at fastgøre hukommelsesmodulen til bundkortet.
3. Installer:
 - a) bunddæksel
 - b) batteri
4. Følg procedurerne i *Efter du har udført arbejde på computerens indvendige dele.*

Sådan fjernes højre bundpanel

1. Følg procedurerne i *Før du udfører arbejde på computerens indvendige dele.*
2. Fjern:
 - a) batteri
 - b) adgangspanel

3. Fjern skruerne, der fastgør det højre bundpanel.

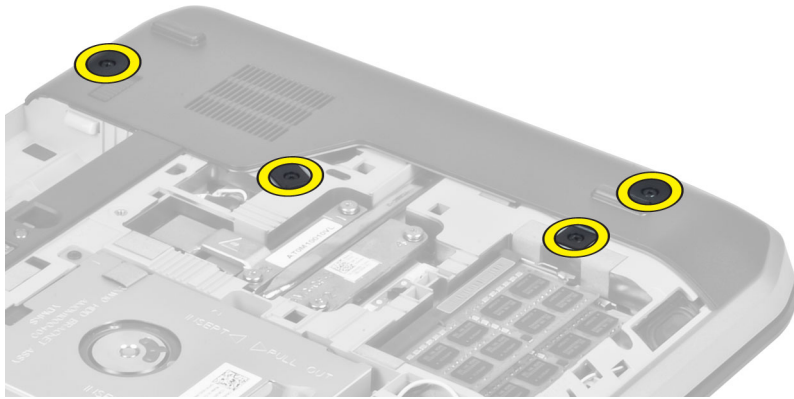

4. Fjern det højre bundpanel fra computeren.

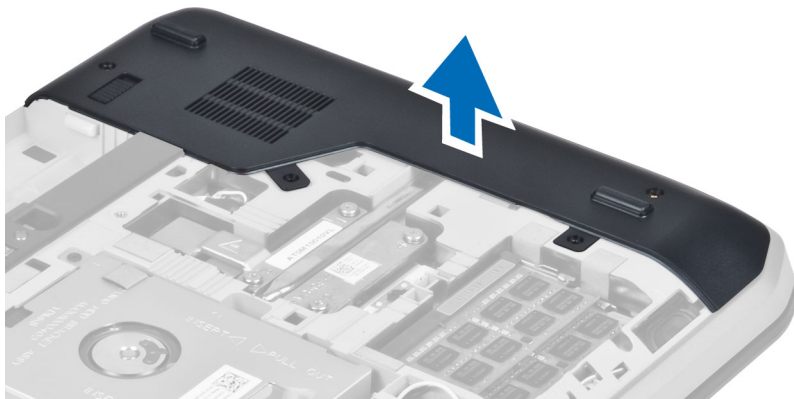

Sådan installeres det højre bundpanel

1. Anbring det højre bundpanel på dets placering i bunden af computeren.
2. Installer skruerne, der fastgør det højre bundpanel til computerens bund.
3. Installer:
 - a) adgangspanel
 - b) batteri
4. Følg procedurerne i *Efter du har udført arbejde på computerens indvendige dele.*

Fjernelse af det termiske modul

1. Følg procedurerne i *Før du udfører arbejde på computerens indvendige dele.*
2. Fjern:
 - a) SD-hukommelseskort
 - b) batteri
 - c) adgangspanel
 - d) højre bundpanel

3. Fjern skruerne, der fastgør det termiske modul.

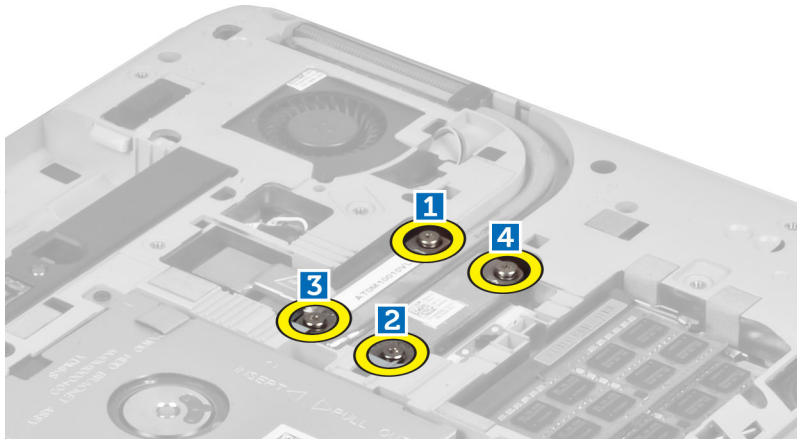

4. Løft det termiske modul op, og fjern det fra computeren.

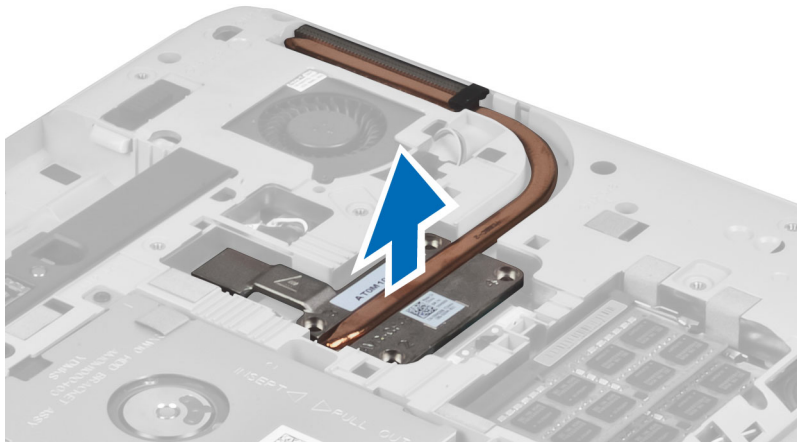

Sådan installeres det termiske modul

1. Anbring det termiske modul i dets rum.
2. Installer skruerne, der fastgør det termiske modul til computeren.
3. Installer:
 - a) højre bundpanel
 - b) adgangspanel
 - c) batteri
 - d) SD-hukommelseskort
4. Følg procedurerne i *Efter du har udført arbejde på computerens indvendige dele.*

Sådan fjernes processoren

1. Følg procedurerne i *Før du udfører arbejde på computerens indvendige dele*.
2. Fjern:
 - a) SD-hukommelseskort
 - b) batteri
 - c) adgangspanel
 - d) højre bundpanel
 - e) termisk modul
3. Rotér processorens kamlås mod urets retning til den ulåste position. Løft processoren op, og fjern den fra computeren.

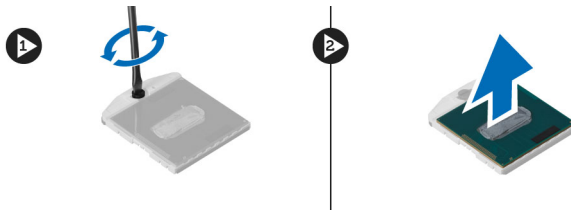

Sådan installeres processoren

1. Placer processoren i dens stik i computeren.
2. Drej processorens frigørelseslås med uret for at fastgøre processoren.
3. Installer:
 - a) termisk modul
 - b) adgangspanel
 - c) højre bundpanel
 - d) batteri
 - e) SD-hukommelseskort
4. Følg procedurerne i *Efter du har udført arbejde på computerens indvendige dele*.

Sådan fjernes håndledsstøtten

1. Følg procedurerne i *Før du udfører arbejde på computerens indvendige dele*.
2. Fjern:
 - a) SD-hukommelseskort
 - b) batteri
 - c) adgangspanel
 - d) tastaturramme
 - e) tastatur
 - f) optisk drev
 - g) højre bundpanel
 - h) harddisk

3. Fjern skruerne, der fastgør computerens bund.

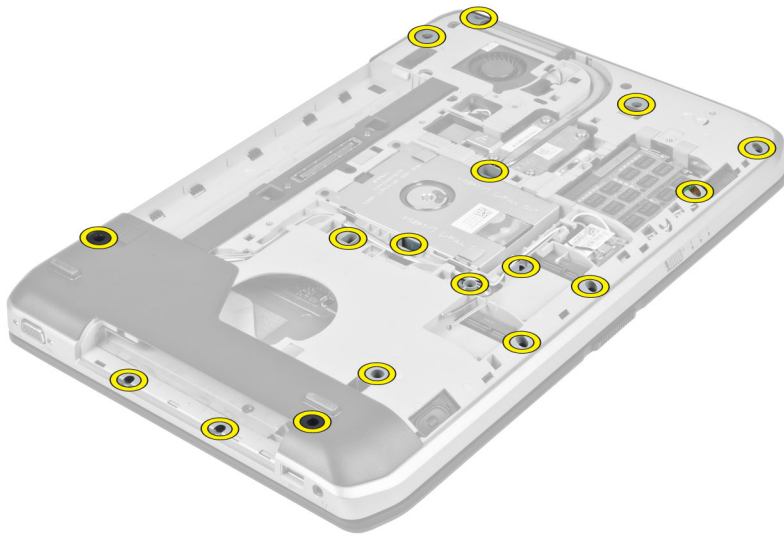

4. Frakobl:

- a) LED-kortets Flat Flex-kabel
- b) medieknapkens Flat Flex-kabel.
- c) berøringspladens Flat Flex-kabel
- d) fingeraftryksscannerens Flat Flex-kabel
- e) tænd/sluk-knappens Flat Flex-kabel

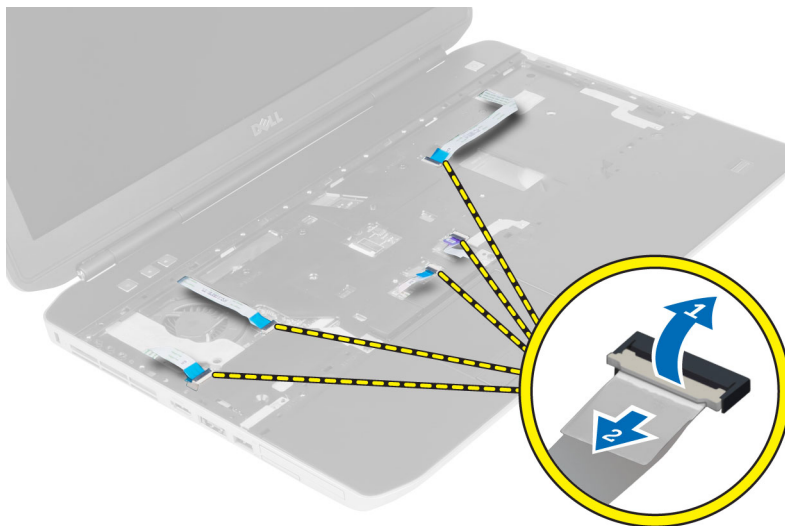

5. Fjern skruerne, der fastgør håndledsstøtten til computeren.



6. Løft håndledsstøttens højre kant op.
7. Frigør tappene på håndledsstøttens venstre kant, og fjern håndledsstøtten fra computeren.



Sådan installeres håndledsstøtten

1. Flugt håndledsstøtten til dens oprindelige placering i computeren, og klik den på plads.
2. Tilslut følgende kabler til bundkortet:
 - a) tænd/sluk-knappens Flat Flex-kabel.
 - b) fingeraftryksscannerens Flat Flex-kabel
 - c) berøringspladens Flat Flex-kabel
 - d) medieknappens Flat Flex-kabel.
 - e) LED-kortets Flat Flex-kabel
3. Installer skruerne på håndledsstøtten.
4. Installer skruerne i computerens bund.

5. Installer:
 - a) højre bundpanel
 - b) optisk drev
 - c) tastatur
 - d) tastaturramme
 - e) adgangspanel
 - f) batteri
 - g) SD-hukommelseskort
6. Følg procedurerne i *Efter du har udført arbejde på computerens indvendige dele.*

Sådan fjernes ExpressCard-læseren

1. Følg procedurerne i *Før du udfører arbejde på computerens indvendige dele.*
2. Fjern:
 - a) SD-hukommelseskort
 - b) batteri
 - c) adgangspanel
 - d) tastaturramme
 - e) tastatur
 - f) optisk drev
 - g) højre bundpanel
 - h) håndledsstøtte
3. Fjern skruerne, der fastgør ExpressCard-læseren.
4. Fjern ExpressCard-læseren fra computeren.

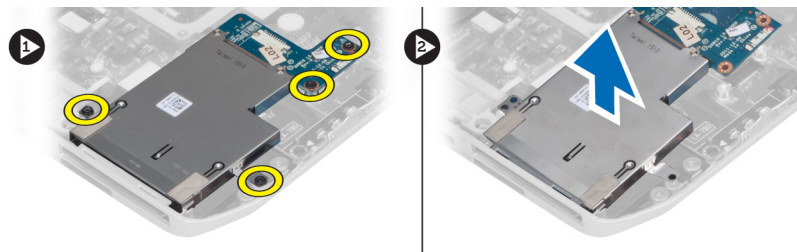

Sådan installeres ExpressCard-læseren

1. Flyt ExpressCard-læseren til dens oprindelige placering i computeren, og klik den på plads.
2. Installer skruerne, der fastgør ExpressCard-læseren.
3. Installer:
 - a) håndledsstøtte
 - b) højre bundpanel
 - c) optisk drev
 - d) tastatur
 - e) tastaturramme
 - f) adgangspanel
 - g) batteri
 - h) SD-hukommelseskort
4. Følg procedurerne i *Efter du har udført arbejde på computerens indvendige dele.*

Sådan fjernes Bluetooth-modulet

1. Følg procedurerne i *Før du udfører arbejde på computerens indvendige dele*.
2. Fjern:
 - a) SD-hukommelseskort
 - b) batteri
 - c) adgangspanel
 - d) tastaturramme
 - e) tastatur
 - f) optisk drev
 - g) højre bundpanel
 - h) håndledsstøtte
3. Tag Bluetooth-kablet ud af bundkortet, og fjern skruen, der holder Bluetooth-modulet på plads.

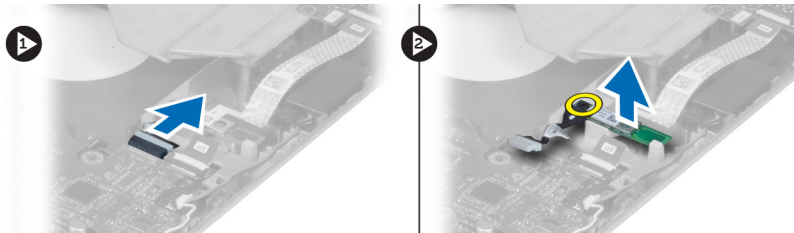

4. Fjern Bluetooth-modulet fra computeren.
5. Tag Bluetooth-kablet ud af Bluetooth-modulet.

Sådan installeres Bluetooth-modulet

1. Tilslut Bluetooth-kablet til Bluetooth-modulet.
2. Anbring Bluetooth-modulet i dets rum i computeren.
3. Installer skruen, der fastgør Bluetooth-modulet.
4. Tilslut Bluetooth-kablet til bundkortet.
5. Installer:
 - a) håndledsstøtte
 - b) højre bundpanel
 - c) optisk drev
 - d) tastatur
 - e) tastaturramme
 - f) adgangspanel
 - g) batteri
 - h) SD-hukommelseskort
6. Følg procedurerne i *Efter du har udført arbejde på computerens indvendige dele*.

Sådan fjernes lydkortet

1. Følg procedurerne i *Før du udfører arbejde på computerens indvendige dele*.
2. Fjern:
 - a) SD-hukommelseskort
 - b) batteri
 - c) adgangspanel
 - d) tastaturramme
 - e) tastatur
 - f) optisk drev
 - g) højre bundpanel
 - h) håndledsstøtte
 - i) Bluetooth-modul
3. Frakobl lydkortets Flat Flex-kabel fra bundkortet, og fjern skruen, der holder lydkortet på plads.

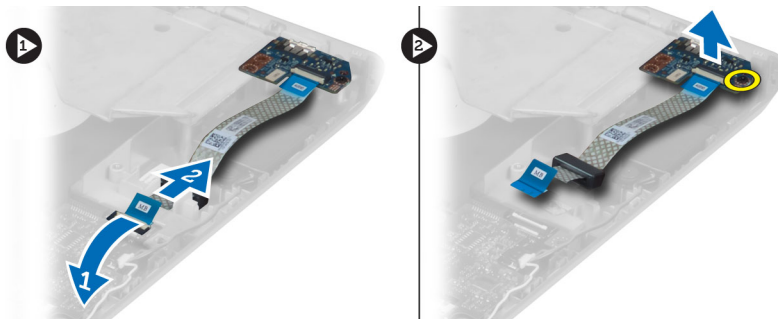

4. Fjern lydkortet fra computeren.

Sådan Installeres lydkortet

1. Anbring lydkortet i computeren.
2. Stram skruen for at fastgøre lydkortet til computeren.
3. Tilslut lydkortets kabel til bundkortet.
4. Installer:
 - a) Bluetooth-modul
 - b) håndledsstøtte
 - c) højre bundpanel
 - d) optisk drev
 - e) tastatur
 - f) tastaturramme
 - g) adgangspanel
 - h) batteri
 - i) SD-hukommelseskort
5. Følg procedurerne i *Efter du har udført arbejde på computerens indvendige dele*.

Sådan fjernes skærmmodulet

1. Følg procedurerne i *Før du udfører arbejde på computerens indvendige dele*.
2. Fjern:
 - a) SD-hukommelseskort
 - b) batteri
 - c) adgangspanel
 - d) tastaturramme
 - e) tastatur
 - f) optisk drev
 - g) harddisk
 - h) højre bundpanel
 - i) håndledsstøtte
3. Frakobl og fjern alle antenner fra kabelkanalerne.

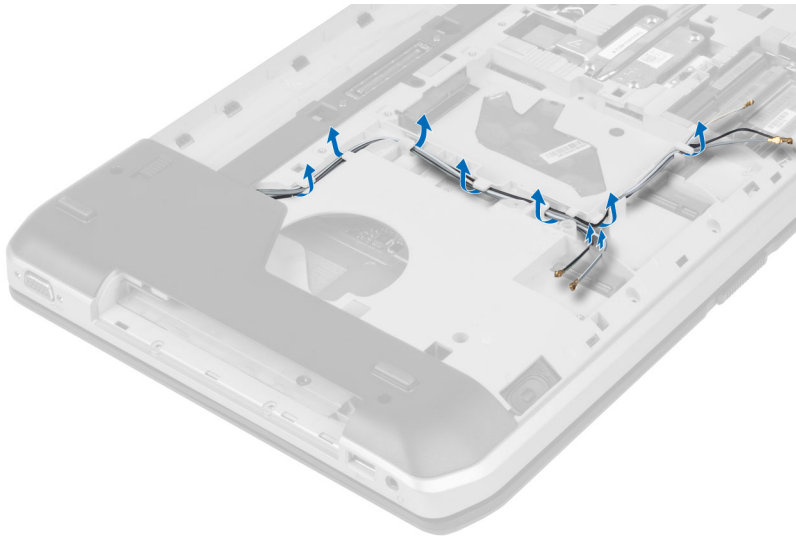

4. Frakobl LVDS (low-voltage differential signaling)-kablet.

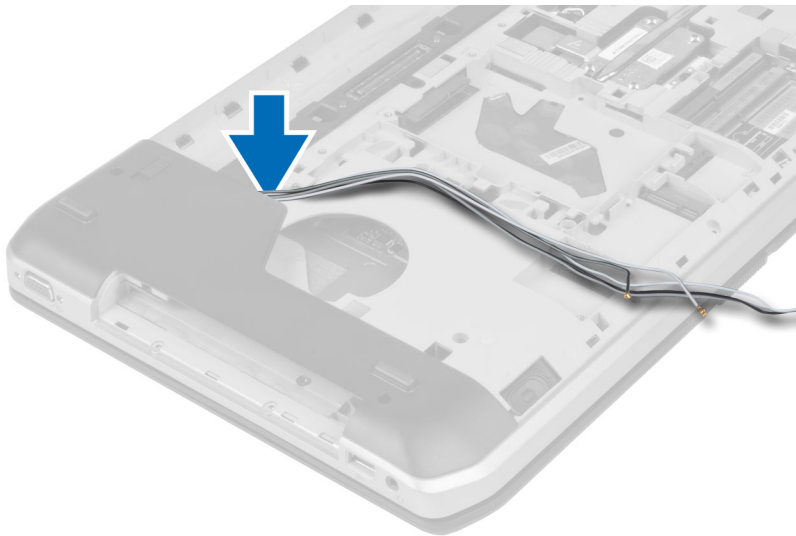

5. Træk antennerne gennem åbningen til computerens top.



6. Løft stikket, der er angivet på bundkoret, op.



7. Fjernskrueerne, der fastgør skærmmodulet.

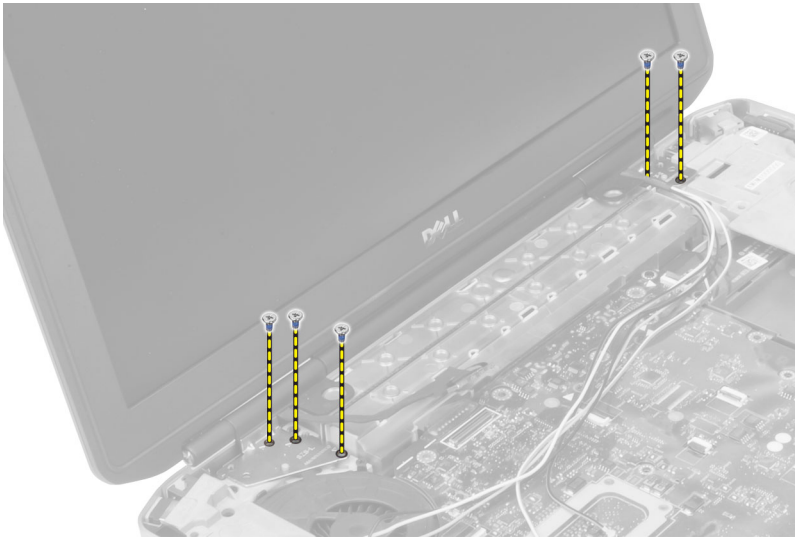

8. Fjern skærmmodulet fra computeren.

Sådan installeres skærmmodulet

1. Installer skrueerne, der fastgør skærmmodulet.
2. Indsæt LVDS-kablet (Low-Voltage Differential Signaling) og kablerne til trådløs antenne gennem hullerne i kabinettet.
3. Før LVDS-kablet langs dets rum, og tilslut stikket til bundkortet.
4. Slut antennekablerne til deres stik.
5. Installer:
 - a) håndledsstøtte
 - b) højre adgangspanel
 - c) optisk drev
 - d) tastatur
 - e) tastaturramme
 - f) adgangspanel
 - g) batteri
 - h) SD-hukommelseskort
6. Følg procedurerne i *Efter du har udført arbejde på computerens indvendige dele.*

Sådan fjernes den højre støtteramme

1. Følg procedurerne i *Før du udfører arbejde på computerens indvendige dele*.
2. Fjern:
 - a) SD-hukommelseskort
 - b) batteri
 - c) adgangspanel
 - d) tastaturramme
 - e) optisk drev
 - f) harddisk
 - g) højre bundpanel
 - h) håndledsstøtte
 - i) skærmmodul
3. Fjern skruerne, der fastgør den højre støtteramme til computeren.
4. Løft den højre støtteramme væk fra computeren.

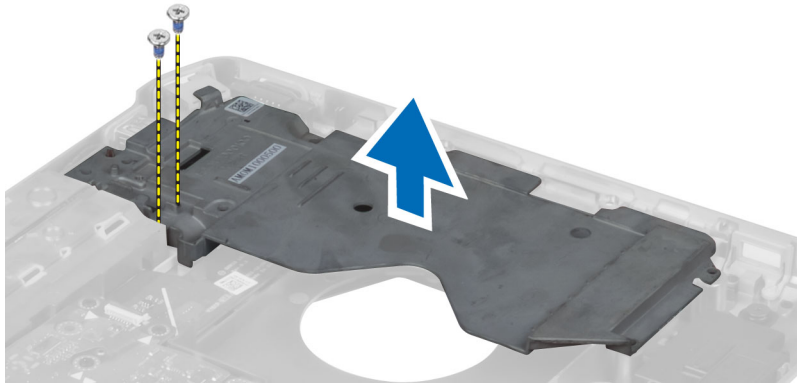

Sådan installeres den højre støtteramme

1. Anbring den højre støtteramme i computeren.
2. Stram skruerne, der fastgør den højre støtteramme til computeren.
3. Installer:
 - a) skærmmodul
 - b) håndledsstøtte
 - c) højre bundpanel
 - d) harddisk
 - e) optisk drev
 - f) tastatur
 - g) tastaturramme
 - h) adgangspanel
 - i) batteri
 - j) SD-hukommelseskort
4. Følg procedurerne i *Efter du har udført arbejde på computerens indvendige dele*.

Sådan fjernes modemkortet

1. Følg procedurerne i *Før du udfører arbejde på computerens indvendige dele*.
2. Fjern:
 - a) SD-hukommelseskort
 - b) batteri
 - c) adgangspanel
 - d) tastaturramme
 - e) tastatur
 - f) optisk drev
 - g) harddisk
 - h) højre bundpanel
 - i) håndledsstøtte
 - j) skærmmodul
 - k) højre støtteramme
3. Fjern skruen, der fastgør modemkortet til computeren.
4. Løft modemkortet for at frigøre det fra stikket bag på kortet.
5. Fjern netværksstikkablet fra modemkortet.
6. Løft og fjern modemkortet fra computeren.

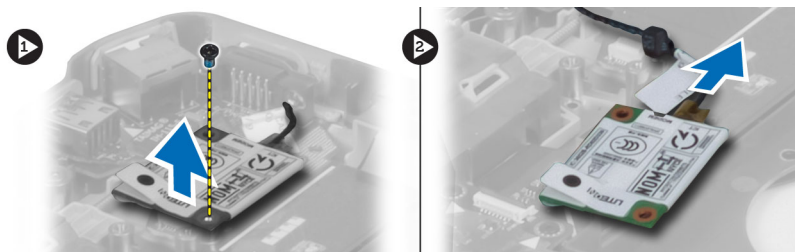

Sådan installeres modemkortet

1. Anbring modemkortet på I/O-kortet i computeren.
2. Tilslut netværksstikkets kabel til modemkortet.
3. Fastgør modemkortet til stikket bag på computeren.
4. Stram skruen for at fastgøre modemkortet til computeren.
5. Installer:
 - a) højre støtteramme
 - b) skærmmodul
 - c) håndledsstøtte
 - d) højre bundpanel
 - e) harddisk
 - f) optisk drev
 - g) tastatur
 - h) tastaturramme
 - i) adgangspanel
 - j) batteri
 - k) SD-hukommelseskort

6. Følg procedurerne i *Efter du har udført arbejde på computerens indvendige dele.*

Sådan fjernes den venstre støtteramme

1. Følg procedurerne i *Før du udfører arbejde på computerens indvendige dele.*
2. Fjern:
 - a) SD-hukommelseskort
 - b) batteri
 - c) adgangspanel
 - d) tastaturramme
 - e) tastatur
 - f) optisk drev
 - g) harddisk
 - h) højre bundpanel
 - i) håndledsstøtte
 - j) skærmmodulet
3. Fjern skrueene, der fastgør den venstre støtteramme til computeren.
4. Løft den venstre støtteramme væk fra computeren.

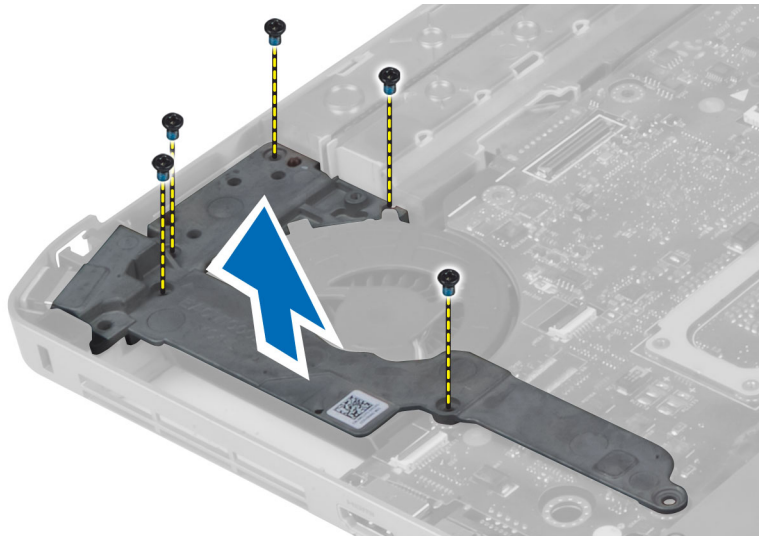

Sådan installeres den venstre støtteramme

1. Anbring den venstre støtteramme i computeren.
2. Stram skrueene, der fastgør den venstre støtteramme til computeren.

3. Installer:
 - a) skærmmodul
 - b) håndledsstøtte
 - c) højre bundpanel
 - d) harddisk
 - e) optisk drev
 - f) tastatur
 - g) tastaturramme
 - h) adgangspanel
 - i) batteri
 - j) SD-hukommelseskort
4. Følg procedurerne i *Efter du har udført arbejde på computerens indvendige dele.*

Sådan fjernes bundkortet

1. Følg procedurerne i *Før du udfører arbejde på computerens indvendige dele.*
2. Fjern:
 - a) SD-hukommelseskort
 - b) batteri
 - c) adgangspanel
 - d) tastaturramme
 - e) tastatur
 - f) optisk drev
 - g) harddisk
 - h) WLAN-kort
 - i) højre bundpanel
 - j) termisk modul
 - k) håndledsstøtte
 - l) ExpressCard-kortlæser
 - m) skærmmodul
 - n) venstre støtteramme
 - o) kablet til kølblæseren

3. Frakobl:
- a) kablet til køleblæseren
 - b) DC-in-kabel
 - c) Bluetooth-kabel

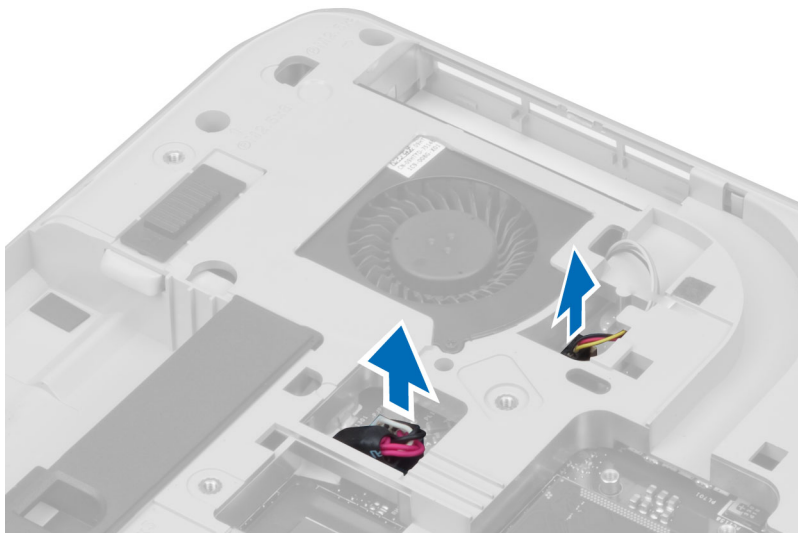

4. Frakobl højttalerkablet og lydkortets Flex-kabel fra bundkortet.

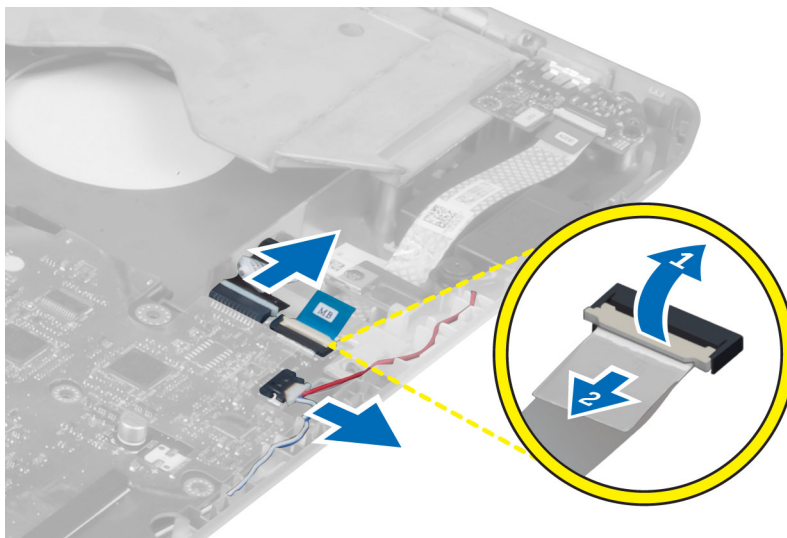

5. Fjern skruerne, der fastgør bundkortet.

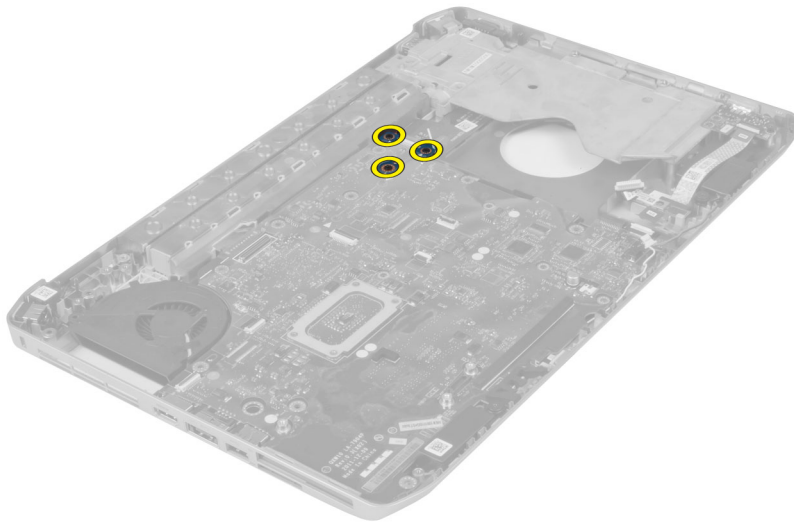

6. Løft bundkortmodulets højre kant, og hæv den til en vinkel på 45 grader.

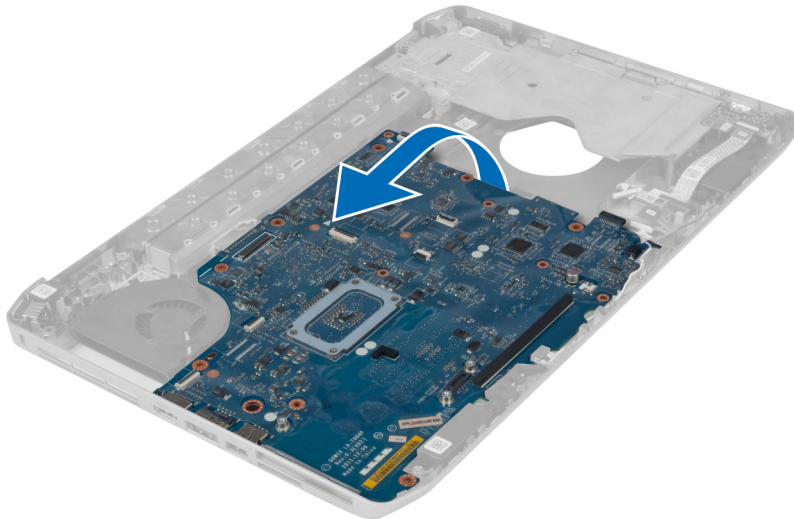

7. Frigør bundkortet fra portstikkene til venstre, og fjern bundkortet.

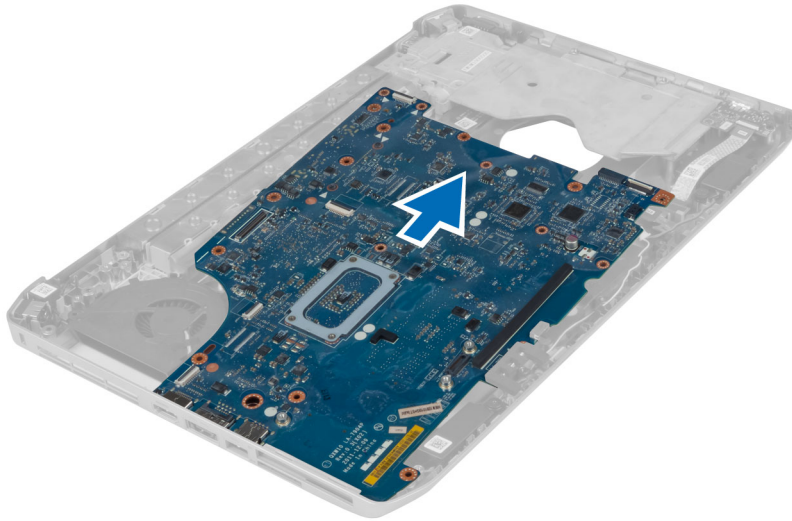

Sådan installeres bundkortet

1. Flugt bundkortet til dets oprindelige stilling på computeren.
2. Genmonter og stram skrueerne for at fastgøre bundkortet til computeren.
3. Før og tilslut følgende kabler til bundkortet:
 - a) lyd kortets Flat Flex-kabel
 - b) Bluetooth-kabel
 - c) højttalerkabel
 - d) DC-in-kabel
 - e) kablet til køleblæseren
4. Installer:
 - a) venstre støtteramme
 - b) skærmmodul
 - c) ExpressCard-kortlæser
 - d) håndledsstøtte
 - e) termisk modul
 - f) højre bundpanel
 - g) harddisk
 - h) optisk drev
 - i) tastatur
 - j) tastaturramme
 - k) adgangspanel
 - l) batteri
 - m) SD-hukommelseskort
5. Følg procedurerne i *Efter du har udført arbejde på computerens indvendige dele.*

Sådan fjernes knapcellebatteriet

1. Følg procedurerne i *Før du udfører arbejde på computerens indvendige dele*.
2. Fjern:
 - a) SD-hukommelseskort
 - b) ExpressCard
 - c) batteri
 - d) adgangspanel
 - e) Tastaturramme
 - f) optisk drev
 - g) harddisk
 - h) WLAN-kort
 - i) højre bundpanel
 - j) termisk modul
 - k) håndledsstøtte
 - l) ExpressCard-kortlæser
 - m) skærmmodul
 - n) venstre støtteramme
 - o) bundkort
3. Tag knapcellebatteriet ud af bundkortet.
4. Frigør og fjern knapcellebatteriet fra den klæbende.

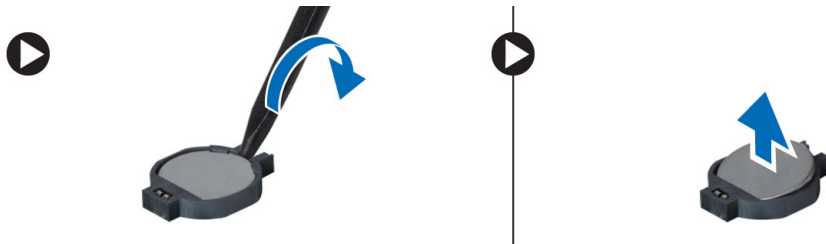

Sådan installeres knapcellebatteriet

1. Anbring knapcellebatteriet på bundkortet med den klæbende side nedad.
2. Tilslut knapcellebatteriets kabel til bundkortet.

3. Installer:
 - a) bundkort
 - b) venstre støtteramme
 - c) skærmmodul
 - d) ExpressCard-kortlæser
 - e) håndledsstøtte
 - f) termisk modul
 - g) højre bundpanel
 - h) WLAN-kort
 - i) harddisk
 - j) optisk drev
 - k) tastatur
 - l) tastaturramme
 - m) adgangspanel
 - n) batteri
 - o) ExpressCard
 - p) SD-hukommelseskort
4. Følg procedurerne i *Efter du har udført arbejde på computerens indvendige dele.*

Sådan fjernes I/O-kortet (Input/Output-kortet)

1. Følg procedurerne i *Før du udfører arbejde på computerens indvendige dele.*
2. Fjern:
 - a) SD-hukommelseskort
 - b) batteri
 - c) adgangspanel
 - d) tastaturramme
 - e) tastatur
 - f) optisk drev
 - g) harddisk
 - h) WLAN-kort
 - i) højre bundpanel
 - j) termisk modul
 - k) håndledsstøtte
 - l) ExpressCard-kortlæser
 - m) skærmmodul
 - n) højre støtteramme
 - o) venstre støtteramme
 - p) bundkort
3. Fjern de skruer, som fastgør I/O-kortet på computeren.

4. Løft I/O-kortet ud af computeren.

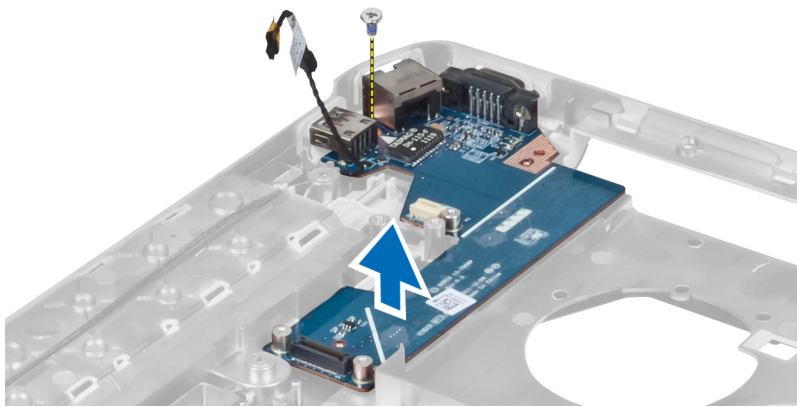

Sådan installeres I/O-kortet (Input/Output-kortet)

1. Sæt I/O-kortet i computeren.
2. Stram skruen, som fastgør I/O-kortet på computeren.
3. Installer:
 - a) bundkort
 - b) venstre støtteramme
 - c) højre støtteramme
 - d) skærmmodul
 - e) ExpressCard-kortlæser
 - f) håndledsstøtte
 - g) termisk modul
 - h) højre bundpanel
 - i) WLAN-kort
 - j) harddisk
 - k) optisk drev
 - l) tastatur
 - m) tastaturramme
 - n) adgangspanel
 - o) batteri
 - p) SD-hukommelseskort
4. Følg procedurerne i *Efter du har udført arbejde på computerens indvendige dele.*

Sådan fjernes strømstikket

1. Følg procedurerne i *Før du udfører arbejde på computerens indvendige dele.*
2. Fjern:
 - a) SD-hukommelseskort
 - b) batteri
 - c) adgangspanel
 - d) tastaturramme
 - e) tastatur
 - f) optisk drev
 - g) harddisk
 - h) WLAN-kort
 - i) højre bundpanel
 - j) termisk modul
 - k) håndledsstøtte
 - l) ExpressCard-kortlæser
 - m) skærmmodul
 - n) venstre støttebeslag
 - o) bundkort
3. Fjern strømstikkets kabel fra kabelkanalerne.

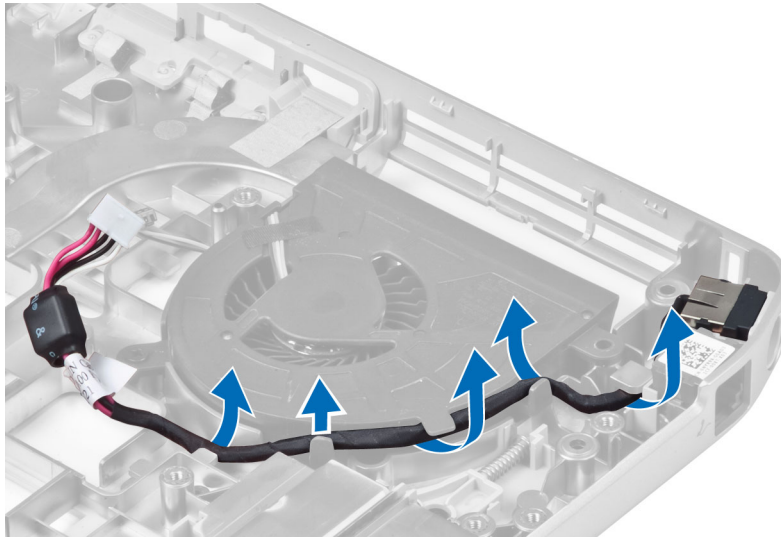

4. Fjern strømstikket.

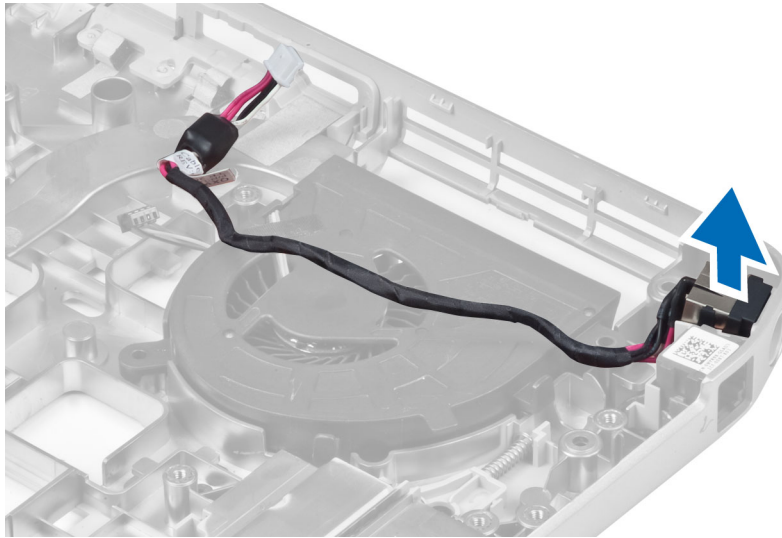

Sådan installeres strømstikket

1. Installer strømstikket i computeren.
2. Før strømstikkets kabel gennem kabelkanalen.
3. Installer:
 - a) bundkort
 - b) venstre støttebeslag
 - c) skærmmodul
 - d) ExpressCard-kortlæser
 - e) håndledsstøtte
 - f) termisk modul
 - g) højre bundpanel
 - h) WLAN-kort
 - i) harddisk
 - j) optisk drev
 - k) tastatur
 - l) tastaturramme
 - m) adgangspanel
 - n) batteri
 - o) SD-hukommelseskort
4. Følg procedurerne i *Efter du har udført arbejde på computerens indvendige dele.*

Sådan fjernes systemblæseren

1. Følg procedurerne i *Før du udfører arbejde på computerens indvendige dele*.
2. Fjern:
 - a) SD-hukommelseskort
 - b) batteri
 - c) adgangspanel
 - d) tastaturramme
 - e) tastatur
 - f) optisk drev
 - g) harddisk
 - h) WLAN-kort
 - i) højre bundpanel
 - j) termisk modul
 - k) håndledsstøtte
 - l) ExpressCard-kortlæser
 - m) skærmmodul
 - n) højre støtteramme
 - o) venstre støtteramme
 - p) modemkort
 - q) netværksstik
 - r) bundkort
 - s) strømstik
3. Fjern kablet til systemblæseren fra kabelkanalen.

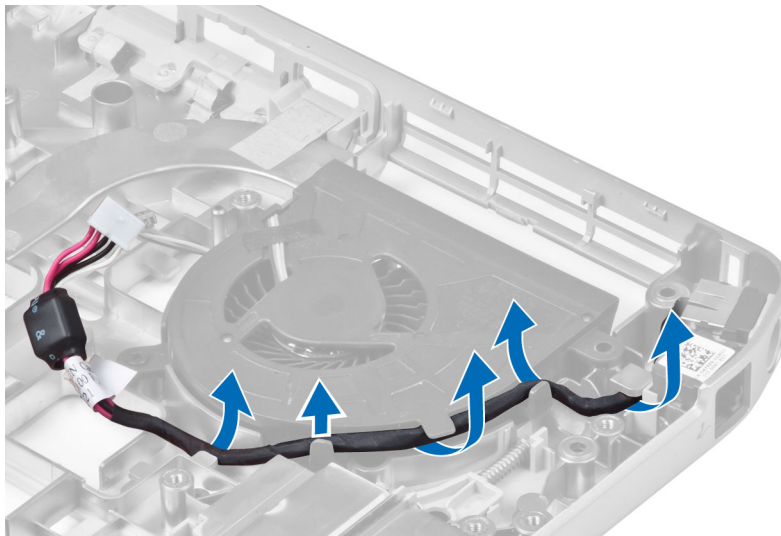

4. Fjern skruen, der fastgør kablet til systemblæseren, og løft det for at fjerne det fra computeren.

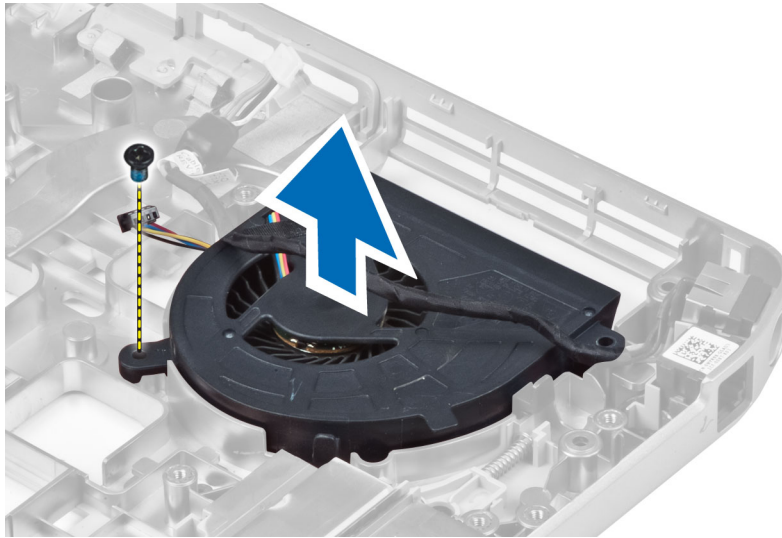

Sådan installeres systemventilatoren

1. Anbring systemblæseren i computeren.
2. Stram skruerne for at fastgøre blæseren til computeren.
3. Installer:
 - a) strømstik
 - b) bundkort
 - c) netværksstik
 - d) modemkort
 - e) venstre støtteramme
 - f) højre støtteramme
 - g) skærmmodul
 - h) ExpressCard-kortlæser
 - i) håndledsstøtte
 - j) termisk modul
 - k) højre bundpanel
 - l) WLAN-kort
 - m) harddisk
 - n) optisk drev
 - o) tastatur
 - p) tastaturramme
 - q) adgangspanel
 - r) batteri
 - s) SD-hukommelseskort
4. Følg procedurerne i *Efter du har udført arbejde på computerens indvendige dele.*

Fjernelse af netværksstikket

1. Følg procedurerne i *Før du udfører arbejde på computerens indvendige dele*.
2. Fjern:
 - a) SD-hukommelseskort
 - b) batteri
 - c) adgangspanel
 - d) tastaturramme
 - e) tastatur
 - f) optisk drev
 - g) harddisk
 - h) højre bundpanel
 - i) håndledsstøtte
 - j) skærmmodul
 - k) højre støtteramme
 - l) venstre støtteramme
 - m) modemkort
3. Fjern netværksstikkets kabel fra kabelkanalerne.
4. Fjern netværksstikket.

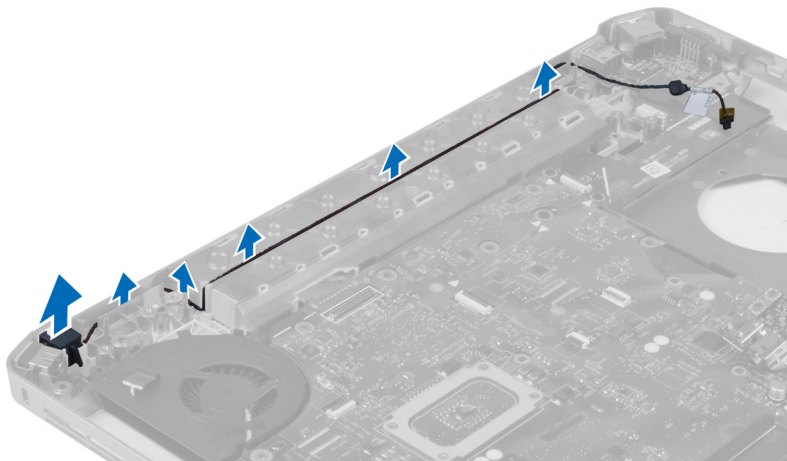

Installation af netværksstikket

1. Installer netværksstikket i computeren.
2. Før netværksstikket gennem kabelkanalen.

3. Installer:
 - a) modemkort
 - b) venstre støtteramme
 - c) højre støtteramme
 - d) skærmmodul
 - e) håndledsstøtte
 - f) højre bundpanel
 - g) harddisk
 - h) optisk drev
 - i) tastatur
 - j) tastaturramme
 - k) adgangspanel
 - l) batteri
 - m) SD-hukommelseskort
4. Følg procedurerne i *Efter du har udført arbejde på computerens indvendige dele*.

Sådan fjernes højttalerne

1. Følg procedurerne i *Før du udfører arbejde på computerens indvendige dele*.
2. Fjern:
 - a) SD-hukommelseskort
 - b) batteri
 - c) adgangspanel
 - d) tastaturramme
 - e) tastatur
 - f) optisk drev
 - g) harddisk
 - h) WLAN-kort
 - i) højre bundpanel
 - j) termisk modul
 - k) håndledsstøtte
 - l) ExpressCard-kortlæser
 - m) Bluetooth-modul
 - n) lyd kort
 - o) skærmmodul
 - p) venstre støtteramme
 - q) bundkort

3. Fjern skruerne, der fastgør højttalerne.

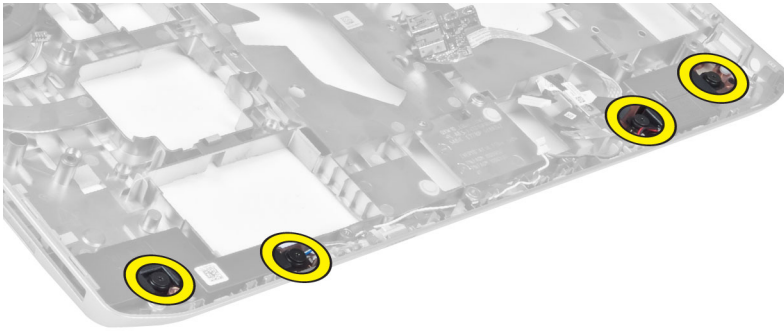

4. Fjern højttalerkablerne fra kabelkanalerne.
5. Løft højttaleren væk fra computeren.

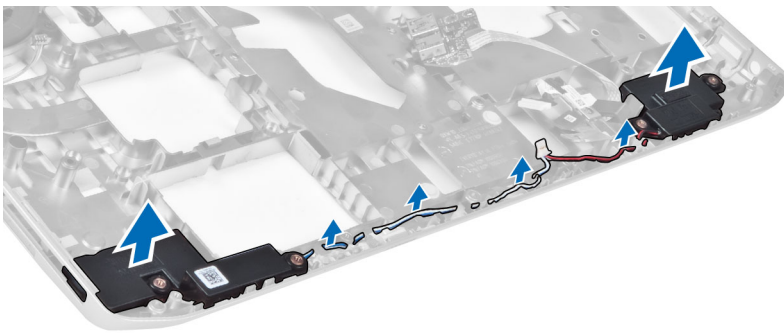



Sådan installeres højttalerne

1. Placer højttalerne i computeren.
2. Stram skruerne, der fastgør højttalerne til computeren.
3. Tilslut højttalerkablerne, og fastgør dem i kabelkanalerne.

4. Installer:
 - a) bundkort
 - b) venstre støtteramme
 - c) skærmmodul
 - d) lyd kort
 - e) Bluetooth-modul
 - f) ExpressCard-kortlæser
 - g) håndledsstøtte
 - h) termisk modul
 - i) højre bundpanel
 - j) WLAN-kort
 - k) harddisk
 - l) optisk drev
 - m) tastatur
 - n) tastaturramme
 - o) adgangspanel
 - p) batteri
 - q) SD-hukommelseskort
5. Følg procedurerne i *Efter du har udført arbejde på computerens indvendige dele.*

Specifikationer

Specifikationer

 **BEMÆRK:** Udvalget kan variere afhængigt af region. Du kan finde yderligere oplysninger om computerens konfiguration ved at klikke på Start  (**Startikon**) → **Hjælp og support**, og vælg derefter mulighed for at se information om din computer.

Tabel 1. Systemoplysninger

Funktion	Specifikation
Chipsæt	Intel HM77/QM77 Express-chipsæt
DRAM-busbredde	64-bit
Flash EPROM	SPI 32 Mbit
PCIe Gen1 bus	100 MHz
Ekstern busfrekvens	DMI (5 GT/s)

Tabel 2. Processor

Funktion	Specifikation
Typer	<ul style="list-style-type: none"> • Intel Celeron • Intel Core i3-serien • Intel Core i5-serien • Intel Core i7-serien
L3-cache	op til 8 MB

Tabel 3. Hukommelse

Funktion	Specifikation
Hukommelsesstik	to SoDIMM-stik
Hukommelseskapacitet	2 GB, 4 GB og 8 GB
Hukommelsestype	DDR3 SDRAM 1600
Hukommelse (minimum)	2 GB
Hukommelse (maksimum)	8 GB

Tabel 4. Audio (Lyd)

Funktion	Specifikation
Type	fire-kanals High Definition-lyd
Controller	IDT92HD93
Stereokonvertering	24-bit (analog-til-digital og digital-til-analog)
Grænseflade:	
Intern	high definition-lyd
Ekstern	stik til indgående mikrofon/stereohovedtelefoner/ eksterne højttalere
Højttalere	to
Intern højttalerforstærker	1 W (RMS) pr. kanal
Lydstyrkestyring	taster til tastaturfunktioner, programmener

Tabel 5. Video

Funktion	Specifikation
Type	integreret på bundkortet
Controller	Intel HD graphics

Tabel 6. Kommunikation

Funktion	Specifikation
Netværskort	10/100/1000 Mb/s Ethernet (RJ-45)
Trådløst	intern trådløst, lokalt netværk (Wireless Local Area Network – WLAN) og trådløst wide area network (Wireless Wide Area Network –WWAN)

Tabel 7. Porte og stik

Funktion	Specifikation
Lyd (valgfrit)	et stik til mikrofon/stereohovedtelefon/højttalere
Video	<ul style="list-style-type: none"> • et VGA-stik med 15 ben • 19-bens HDMI-stik
Netværskort	et RJ-45 stik
USB 2.0	<ul style="list-style-type: none"> • to 4-bens USB 2.0-kompatible stik
USB 3.0	<ul style="list-style-type: none"> • et USB 3.0-kompatibelt stik • et eSATA/USB 3.0-kompatibelt stik
Hukommelseskortlæser	en 8-i-1-hukommelseskortlæser

Funktion	Specifikation
Dockingport	et
Port til SIM-kort (Subscriber Identity Module)	et

Tabel 8. Skærm

Funktion	Specifikation
Type	
Latitude E5430	<ul style="list-style-type: none"> • HD (1366 x 768), WLED • HD+ (1600 x 900)
Latitude E5530	<ul style="list-style-type: none"> • HD (1366 x 768), WLED • FHD (1920 x 1080)
Størrelse	
Latitude E5430	14,0"
Latitude E5530	15,6"
Mål:	
Latitude E5430:	
Højde	192,5 mm (7,57")
Bredde	324 mm (12,75")
Diagonal	355,60 mm (14,00")
Aktivt areal (X/Y)	309,40 mm x 173,95 mm
Maksimal opløsning	<ul style="list-style-type: none"> • 1366 x 768 pixel • 1600 x 900 pixel
Maksimal lysstyrke	200 nit
Latitude E5530:	
Højde	210 mm (8,26")
Bredde	360 mm (14,17")
Diagonal	394,24 mm (15,60")
Aktivt område (X/Y)	344,23 mm x 193,54 mm
Maksimal opløsning	<ul style="list-style-type: none"> • 1366 x 768 pixel • 1920 x 1080 pixel
Maksimal lysstyrke	220 nit for HD, 300 nit for FHD
Betjeningsvinkel	0° (lukket) til 135°
Opdateringshastighed	60 Hz

Funktion	Specifikation
Mindste betragtningsvinkel:	
Horisontalt	<ul style="list-style-type: none"> • +/- 40° for HD • +/- 60° for FHD
Vertikalt	<ul style="list-style-type: none"> • +10°/-30° for HD • +/-50° for FHD
Pixel-pitch:	
Latitude E5430	0,2265 mm x 0,2265 mm
Latitude E5530	<ul style="list-style-type: none"> • 0,2520 mm x 0,2520 mm for HD • 0,1790 x 0,1790 for FHD

Tabel 9. Tastatur



Funktion	Specifikation
Antal taster	USA: 86 taster, Storbritannien: 87 taster, Brasilien: 87 taster og Japan: 90 taster
Layout	QWERTY/AZERTY/Kanji

Tabel 10. Pegefelt

Funktion	Specifikation
Aktivt område:	
X-akse	80,00 mm
Y-akse	45,00 mm

Tabel 11. Batteri

Funktion	Specifikation
Type	"Smart" litium-ion med 4, 6 eller 9 celler
Mål:	
Højde	
4-, 6- og 9 celler	20,00 mm (0,79")
Bredde	
4 og 6 celler	208,00 mm (8,18")
9 celler	214,00 mm (8,43")
Dybde	
4 og 6 celler	48,08 mm (1,89")
9 celler	71,79 mm (2,83")

Funktion	Specifikation
Vægt	
4 celler	240,00 g (0,53 lb)
6 celler	344,73 g (0,76 lb)
9 celler	508,20 g (1,12 lb)
Spænding	
4 celler	14,8 VDC
6 og 9 celler	11,1 VDC
Temperaturområde:	
Drift	0 °C til 50 °C (32 °F til 122 °F)
Ikke i drift	-40 °C til 85 °C (-40 °F til 185 °F)
	 BEMÆRK: Batteriet kan sikkert modstå ovenstående opbevaringstemperaturer med 100% opladning.
	 BEMÆRK: Batteriet kan også sikkert modstå storage opbevaringstemperaturer fra -20 °C til +60 °C uden at dets ydelse forringes.
Knapcellebatteri	3 V CR2032 litium-knapcellebatteri

Tabel 12. Vekselstrømsadapter

Funktion	Latitude E5430	Latitude E5530
Type	65 W	90 W adapter
Indgangsspænding	100 til 240 VAC	100 til 240 VAC
Indgangsstrøm (maksimum)	1,7 A	1,5 A
Indgangsfrekvens	50 til 60 Hz	50 til 60 Hz
Udgangsspænding	65 W	90 W
Udgangsstrøm	3,34 A (kontinuerligt)	4,62 A (kontinuerlig)
Nominel udgangsspænding	19,5 +/- 1,0 VDC	19,5 +/- 1,0 VDC
Temperaturområde:		
Drift	0 °C til 40 °C (32 °F til 104 °F)	0 °C til 40 °C (32 °F til 104 °F)
Ikke i drift	-40 °C til 70 °C (-40 °F til 158 °F)	-40 °C til 70 °C (-40 °F til 158 °F)

Tabel 13. Fysisk

Fysisk	Latitude E5430	Latitude E5530
Højde	29,9 mm til 32,5 mm (1,17" til 1,27")	30,20 mm til 33,2 mm (1,18" til 1,30")
Bredde	350,00 mm (13,70")	388,00 mm (15,27")

Fysisk	Latitude E5430	Latitude E5530
Dybde	240,00 mm (9,44")	251,00 mm (9,88")
Vægt	2,04 kg (4,50 lb)	2,38 kg (5,25 lb)

Tabel 14. Miljø

Funktion	Specifikation
Temperatur:	
Drift	0 °C til 35 °C (32 °F til 95 °F)
Opbevaring	-40 °C til 65 °C (-40 °F til 149 °F)
Relativ luftfugtighed (maksimum):	
Drift	10 - 90 % (ikke-kondenserende)
Opbevaring	5 - 95 % (ikke-kondenserende)
Højde over havet (maksimum):	
Drift	-15,24 m til 3048 m (-50 fod til 10,000 fod)
Ikke i drift	-15,24 m til 10.668 m (-50 fod til 35.000 fod)
Luftbåret forureningsniveau	G1 eller lavere som defineret af ISA-71.04-1985

Oplysninger om dockingport

Dockingporten anvendes til at slutte den bærbare computer til en dockingstation (valgfrit).

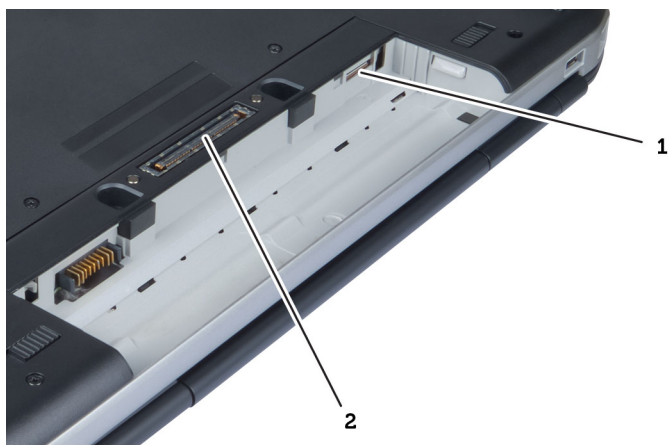

1. SIM-kortstik
2. Dockingport

Yderligere oplysninger

Dette afsnit indeholder oplysninger om de ekstra funktioner, der er en del af computeren.

System Setup (Systeminstallation)

Oversigt

Med System Setup (Systeminstallation) kan du:

- ændre systemkonfigurationsoplysningerne, når du har tilføjet, ændret eller fjernet hardware i computeren.
- angive eller ændre en brugerdefinerbar indstilling, som f.eks. brugeradgangskoden.
- aflæse aktuel ledig hukommelse eller angive, hvilken type harddisk der er installeret.

 **FORSIGTIG: Medmindre du er en erfaren computerbruger, skal du undlade at ændre indstillingerne for dette program. Nogle ændringer kan bevirke, at computeren ikke fungerer korrekt.**

Adgang til systeminstallationsprogrammet

1. Tænd (eller genstart) computeren.
2. Når det blå DELL-logo vises, skal du vente, indtil F2-prompten vises.
3. Når F2-prompten vises, skal du straks trykke på <F2>.
 -  **BEMÆRK:** F2-prompten indikerer, at tastaturet er initialiseret. Denne prompt kan blive vist meget hurtigt, så du skal holde øje med den og derefter trykke på <F2>. Hvis du trykker på <F2>, inden prompten vises, registreres tastetrykket ikke.
4. Hvis du venter for længe, og operativsystemlogoet vises, skal du vente, indtil du ser skrivebordet i Microsoft Windows. Luk derefter computeren ned, og forsøg igen.

Indstillinger i System Setup (Systeminstallation)

 **BEMÆRK:** Afhængigt af computeren og de installerede enheder er det muligvis ikke alle elementer i dette afsnit, der vises.

Tabel 15. Generelt



Indstilling	Beskrivelse
System Information	Afsnittet viser computerens primære hardwarefunktioner. <ul style="list-style-type: none"> • Systemoplysninger – Viser BIOS Version (BIOS-version), Service Tag (Servicekode), Asset Tag (Aktivkode), Ownership Tag (Ejerskabskode), Ownership Date (Dato for ejerskab), Manufacture Date (Fremstillingsdato) og Express Service Code (Ekspresservicekode). • Memory Information (Hukommelsesoplysninger) – Viser Memory Installed (Installeret hukommelse), Memory Available (Tilgængelig hukommelse), Memory Speed (Hukommelseshastighed), Memory Channels Mode (Hukommelseskanaltilstand), Memory Technology

Indstilling	Beskrivelse
	<p>(Hukommelsesteknologi), DIMM A Size (DIMM A-størrelse) og DIMM B Size (DIMM B-størrelse).</p> <ul style="list-style-type: none"> • Processor Information: Viser Processor Type, Core Count, Processor ID, Current Clock Speed, Minimum Clock Speed, Maximum Clock Speed, Processor L2 Cache, Processor L3 Cache, HT Capable og 64-Bit Technology. • Device Information (Enhedsoplysninger) - Viser Primary Hard Drive (Primær harddisk), Fixed bay Device (Fastbåsenhed), System eSATA Device (System eSATA-enhed), Dock eSATA Device (Dock eSATA-enhed), LOM MAC Address (LOM MAC-adresse), Video Controller (Skærmkort), Video BIOS Version (Skærm-BIOS-version), Video Memory (Skærmhukommelse), Panel Type (Paneltype), Native Resolution (Oprindelige opløsning), Audio Controller (Audiocontroller), Modem Controller (Modemstyring), Wi-Fi Device (Wi-Fi-enhed), Cellular Device (Mobilenhed), Bluetooth Device (Bluetooth-enhed).
Battery Information	Viser batteriets status og vekselstrømsadaptertypen, der er koblet til computeren.
Boot Sequence	<p>Lader dig ændre rækkefølgen, i hvilken computeren forsøger at finde et operativsystem</p> <ul style="list-style-type: none"> • Diskette Drive (Diskettedrev) • Internal HDD (Intern harddisk) • USB Storage Device (USB-storageenhed) • CD/DVD/CD-RW-drev • Onboard NIC (Indbygget netværkskort)
Boot List Option	<p>Lader dig ændre indstillingen for startlisten.</p> <ul style="list-style-type: none"> • Legacy • UEFI
Date/Time	Lader dig ændre computerens dato og klokkeslæt.

Tabel 16. System Configuration (Systemkonfiguration)

Indstilling	Beskrivelse
Integrated NIC	<p>Lader dig konfigurere den indbyggede netværkscontroller. Indstillingerne er:</p> <ul style="list-style-type: none"> • Disabled (Deaktiveret) • Enabled (Aktiveret) • Enabled w/PXE (Aktiveret m/PXE): Denne indstilling er som standard aktiveret.
System Management	<p>Lader dig styre mekanismen til systemhåndtering. Indstillingerne er:</p> <ul style="list-style-type: none"> • Disabled (Deaktiveret): Denne indstilling er som standard aktiveret. • ASF 2.0 • Alert Only (Kun varsel)



Indstilling	Beskrivelse
	 BEMÆRK: Dette element er kun for ikke-Vpro system.
Parallel Port	<p>Lader dig konfigurere dockingstationens parallelport. Indstillingerne er:</p> <ul style="list-style-type: none"> • Disabled (Deaktiveret) • AT: Denne indstilling er som standard aktiveret. • PS2 • ECP
Serial Port	<p>Lader dig konfigurere den indbyggede serielle port. Indstillingerne er:</p> <ul style="list-style-type: none"> • Disabled (Deaktiveret) • COM1: Denne indstilling er som standard aktiveret. • COM2 • COM3 • COM4
SATA Operation	<p>Lader dig konfigurere den interne SATA-harddiskcontroller. Indstillingerne er:</p> <ul style="list-style-type: none"> • Disabled (Deaktiveret) • ATA • AHCI • RAID On (RAID Til): Denne indstilling er som standard aktiveret.
Drives	<p>Lader dig konfigurere indbyggede SATA-drev. Alle drev er som standard aktiveret. Indstillingerne er:</p> <ul style="list-style-type: none"> • SATA-0 • SATA-1 • SATA-4 • SATA-5
SMART Reporting	<p>Feltet styrer om harddiskfejl ved indbyggede drev rapporteres ved opstart. Teknologien er en del af specifikationen for SMART (Self Monitoring Analysis and Reporting Technology). Denne indstilling er som standard deaktiveret.</p> <ul style="list-style-type: none"> • Enable SMART Reporting (Aktiver SMART-rapportering)
USB Controller	<p>Dette felt konfigurerer den indbyggede USB-controller. Hvis Boot Support (Boot-understøttelse) er aktiveret, kan systemet starte fra alle typer USB-lagerenheder (harddisk, hukommelsesnøgle, diskette). Hvis USB-porten er aktiveret, er enheder tilsluttet porten aktiveret og tilgængelig for OS. Hvis USB port er deaktiveret, kan OS ikke se nogen enhed tilsluttet porten.</p> <ul style="list-style-type: none"> • Enable Boot Support (Aktiver opstartsunderstøttelse) • Enable External USB Port (Aktiver ekstern USB-port)



Indstilling	Beskrivelse
	 BEMÆRK: USB-tastatur og -mus virker altid i BIOS-konfigurationen uanset disse indstillinger.
Keyboard Illumination	<p>Dette afkrydsningsfelt lader dig vælge driftstilstand for tastaturlysfunktionen.</p> <p>Tastaturets lysstyrkeniveau kan angives til mellem 25% og 100%</p> <ul style="list-style-type: none"> • Disabled (Deaktiveret): Denne indstilling er som standard aktiveret. • Niveau er 25% • Niveau er 50% • Niveau er 75% • Niveau er 100%
Miscellaneous Devices	<p>Lader dig aktivere eller deaktivere følgende enheder:</p> <ul style="list-style-type: none"> • Enable Internal Modem (Aktivér Indbygget modem) • Enable Microphone (Aktiver mikrofon) • Enable eSATA Ports (Aktiver eSATA-porte) • Enable Hard Drive Free Fall Protection (Aktiver harddisk-fritfaldsbeskyttelse) • Enable Fixed Bay (Aktiver fast bås) • Enable Express card (Aktiver Express-kort) • Enable Camera (Aktiver kamera) <p> BEMÆRK: Alle enheder er som standard aktiveret.</p> <p>Du kan også aktivere eller deaktivere mediekort.</p>

Tabel 17. Video

Indstilling	Beskrivelse
LCD Brightness	<p>Lader dig indstille skærmens lysstyrke afhængigt af strømkilden (On Battery (Batteri) og On AC (Vekselstrøm)).</p> <p> BEMÆRK: Videoindstillingen er kun synlig, når systemet har installeret et skærmbord.</p>

Tabel 18. Security (Sikkerhed)

Indstilling	Beskrivelse
Admin Password	<p>Lader dig indstille, ændre eller slette administratoradgangskode (admin).</p> <p> BEMÆRK: Du skal indstille administratoradgangskoden, før du indstiller system- eller harddiskadgangskoden. Sletning af administratoradgangskoden sletter automatisk system- og harddiskadgangskoden.</p> <p> BEMÆRK: Vellykkede adgangskodeændringer træder i kraft med det samme.</p>

Indstilling	Beskrivelse
System Password	<p>Standardindstillinger: Not set</p> <p>Lader dig indstille, ændre eller slette systemadgangskoden.</p> <p> BEMÆRK: Vellykkede adgangskodeændringer træder i kraft med det samme.</p>
Internal HDD-0 Password	<p>Standardindstillinger: Not set</p> <p>Lader dig indstille eller ændre systemets interne harddisk.</p> <p> BEMÆRK: Vellykkede adgangskodeændringer træder i kraft med det samme.</p>
Strong Password	<p>Standardindstillinger: Not set</p> <p>Lader dig gennemtvinge indstillingen altid at indstille stærke adgangskoder.</p> <p>Standardindstilling: Enable Strong Password (Aktivér stærk adgangskode) er ikke valgt.</p> <p> BEMÆRK: Hvis Strong Password (Stærk adgangskode) er aktiveret, skal administrator- og systemadgangskoder indeholde mindste ét stort bogstav, ét lille bogstav og være på mindst 8 tegn.</p>
Password Configuration	Lader dig bestemme minimum og maksimum længden af administrator- og systemadgangskoder.
Password Bypass	<p>Lader dig, når de er indstillet, aktivere eller deaktivere tilladelse til at omgå systemadgangskode og adgangskode til intern harddisk.</p> <p>Indstillingerne er:</p> <ul style="list-style-type: none"> • Disabled (Deaktiveret) • Reboot bypass (Omgåelse ved genstart) <p>Standardindstilling: Disabled</p>
Password Change	<p>Lader dig aktivere tilladelsen til at deaktivere system- og harddiskadgangskoderne, når administratoradgangskoden er angivet.</p> <p>Standardindstilling: Allow Non-Admin Password Changes (Tillad ændringer af ikke-administratoradgangskoder) er valgt</p>
Non-Admin Setup Changes	Lader dig bestemme om ændringer i indstillinger i system setup (systeminstallation) er tilladt, når der er indstillet en administratoradgangskode. Hvis deaktiveret er indstillingen for installationsprogrammet låst af administratoradgangskoden.
TPM Security	<p>Lader dig aktivere TPM (Trusted Platform Module) under POST.</p> <p>Standardindstilling: The option is disabled (Indstillingen er deaktiveret).</p>
Computrace	<p>Lader dig aktivere eller deaktivere den valgfrie Computrace-software.</p> <p>Indstillingerne er:</p> <ul style="list-style-type: none"> • Deactivate (Deaktiver) • Disable (Deaktiver) • Activate (Aktivér)



Indstilling	Beskrivelse
	 BEMÆRK: Indstillingerne Activate (Aktiver) og Disable (Deaktiver) aktiverer eller deaktiverer funktionen permanent, og der tillades ikke yderligere ændringer Standardindstilling: Deactivate (Deaktiver)
CPU XD Support	Lader dig aktivere processorens tilstand Execute Disable (Udførelse af deaktivering). Standardindstilling: Enable CPU XD Support
OROM Keyboard Access	Lader dig indstille en indstilling til at åbne skærmene Option ROM Configuration (Option ROM-konfiguration) via genvejstaster under opstart. Indstillingerne er: <ul style="list-style-type: none"> • Enable (Aktivér) • One Time Enable (Aktiver en gang) • Disable (Deaktiver) Standardindstilling: Enable (Aktivér)
Admin Setup Lockout	Lader dig forhindre brugere i at åbne Setup (Installation) når der er indstillet en administratoradgangskode. Standardindstilling: Enable Admin Setup Lockout (Aktivér spærring af administrationsindstilling) er ikke valgt.

Tabel 19. Performance (Ydelse)

Indstilling	Beskrivelse
Multi Core Support	Dette felt angiver, om en eller flere processorkerner er aktiveret. Nogle programmer har en forbedret ydeevne, når flere kerner er aktiveret. Denne indstilling er som standard aktiveret. Lader dig aktivere eller deaktivere multi-core-support for processoren. Indstillingerne er: <ul style="list-style-type: none"> • All (Alle) • 1 • 2 Standardindstilling: All (Alle)
Intel® SpeedStep™	Lader dig aktivere eller deaktivere Intel SpeedStep-funktionen. Standardindstilling: Enable Intel SpeedStep
C States Control	Lader dig aktivere eller deaktivere yderligere dvaletilstande for processoren. Standardindstilling: Indstillingen C states (C-tilstande) er aktiveret.
Intel® TurboBoost™	Lader dig aktivere eller deaktivere processorens TurboBoost-tilstand. Standardindstilling: Enable Intel TurboBoost
Hyper-Thread Control	Lader dig aktivere eller deaktivere processorens HyperThreading (Hypertrådning). Standardindstilling: Enabled

Table 20. Power Management (Strømstyring)

Indstilling	Beskrivelse
AC Behavior	Lader dig aktivere eller deaktivere om computeren automatisk skal tænde, når en vekselstrømsadapter tilsluttes. Standardindstilling: Wake on AC (Vækning på vekselstrøm) er ikke valgt.
Auto On Time	Lader dig indstille klokkeslæt hvor computeren skal tænde automatisk. Indstillingerne er: <ul style="list-style-type: none">• Disabled (Deaktiveret)• Every Day (Hver dag)• Weekdays (Hverdage)• Select Days (Udvalgte dage) Standardindstilling: Disabled
USB Wake Support	Lader dig aktivere at USB-enheder kan vække systemet fra Standby.  BEMÆRK: Denne funktion virker kun, når der er tilsluttet en vekselstrømsadapter. Hvis vekselstrømsadapteren fjernes under standby, vil system setup (systeminstallation) slukke strømmen til alle USB-porte for at spare batteristrøm. <ul style="list-style-type: none">• Enable USB Wake Support (Aktiver USB-vække-understøttelse)• Standardindstilling: Enable USB Wake Support (Aktiver USB-vække-understøttelse) er ikke valgt.
Wireless Radio Control	Lader dig aktivere eller deaktivere funktionen der automatisk skifter fra kabelbaserede eller trådløse netværk uden at afhænge af en fysisk forbindelse. <ul style="list-style-type: none">• Control WLAN Radio (Styring af WLAN-radio)• Control WWAN Radio (Styring af WWAN-radio)• Standardindstilling: Control WLAN radio (Styring af WLAN-radio) og Control WWAN radio (Styring af WWAN-radio) er ikke valgt
Wake on LAN/WLAN	Lader dig aktivere eller deaktivere funktionen der tænder computeren tilstanden Off (Slukket), når udløst af et LAN-signal. <ul style="list-style-type: none">• Disabled (Deaktiveret): Denne indstilling er som standard deaktiveret.• LAN Only (Kun LAN)• WLAN Only (Kun WLAN)• LAN or WLAN (LAN eller WLAN)
Block Sleep	Med denne indstilling kan du i blokere at gå i Slumre (S3-tilstand) i operativsystemmiljø. Block Sleep (S3 state) (Blokere slumre (S3 state)) – Denne indstilling er som standard deaktiveret. POST
Primary Battery Configuration	Lader dig vælge opladningstilstand for batteriet. Indstillingerne er: <ul style="list-style-type: none">• Standard Charge (Standardopladning)• Express Charge (Ekspresopladning)• Predominately AC use (Primært AC-brug)

Indstilling	Beskrivelse
	<ul style="list-style-type: none"> • Auto Charge (Autoopladning): Denne indstilling er som standard aktiveret. • Custom Charge (Tilpasset opladning) <p>Hvis Custom Charge (Tilpasset opladning) vælges, kan du også konfigurere Custom Charge Start (Start af tilpasset opladning) og Custom Charge Stop (Stop af tilpasset opladning).</p> <p> BEMÆRK: Alle opladningstilstande er muligvis ikke tilgængelige for alle batterierne.</p>
Battery Slice Configuration	<p>Lader dig vælge opladningstype for batteriet. Indstillingerne er:</p> <ul style="list-style-type: none"> • Standard Charge (Standardopladning) • Express Charge (Ekspresopladning): Denne indstilling er som standard aktiveret. <p> BEMÆRK: Express Charge (Ekspresopladning) findes muligvis ikke til alle batterierne.</p>

Tabel 21. POST Behavior (POST-adfærd)

Indstilling	Beskrivelse
Adapter Warnings	<p>Lader dig aktivere eller deaktivere system setup (systeminstallation) (BIOS)-meddelelserne, når du bruger visse strømadaptere.</p> <p>Standardindstilling: Enable Adapter Warning (Aktivér adapteradvarsler)</p>
Keypad	<p>Lader dig vælge en eller to metoder til at aktivere det tastatur, som er indbygget i det interne tastatur.</p> <ul style="list-style-type: none"> • Fn Key Only (Kun Fn-tast): Denne indstilling er som standard aktiveret. • By Numlock (Med Num Lock)
Mouse/Touchpad	<p>Lader dig definere hvordan systemet behandler input fra mus og pegefelt. Indstillingerne er:</p> <ul style="list-style-type: none"> • Serial Mouse (Seriell mus) • PS2 Mouse (PS2 mus) • Touchpad/PS-2 Mouse (Pegefelt/PS-2 musestik): Denne indstilling er som standard aktiveret.
Numlock Enable	<p>Lader dig aktivere indstillingen Numlock, ved opstart af computeren.</p> <p>Standardindstilling: Enable Network (Aktivér netværk)</p>
Fn Key Emulation	<p>Lader dig indstille hvor <Scroll Lock>-tasten anvendes til at simulere <Fn>-tastens funktion.</p> <p>Standardindstillinger: Enable Fn Key Emulation (Fn-tasteemulering)</p>
POST HotKeys	<p>Lader dig aktivere logon-skærmens meddelelse, der viser kombinationen af tastaturtaster, til at åbne menuer i System Setup (Systeminstallation).</p>

Indstilling	Beskrivelse
	Standardindstilling: Enable F12 Boot Option Menu (Aktivér F12 menupunktet Start)

Tabel 22. Virtualization Support (Virtualiseringsunderstøttelse)

Indstilling	Beskrivelse
Virtualization	Lader dig aktivere eller deaktivere Intel Virtualization Technology (Intel-virtualiseringsteknologi). Standardindstilling: Enable Intel Virtualization Technology (Aktivér Intel-virtualiseringsteknologi)
VT for Direct I/O	Aktiverer eller deaktiverer VMM (Virtual Machine Monitor) til at udnytte de ekstra hardwarekapaciteter, der leveres af Intel® Virtualization-teknologi til direkte I/O. Enable VT for Direct I/O (Aktiver VT til direkte I/O): Denne indstilling er som standard deaktiveret.
Trusted Execution	Denne indstilling specificerer, om en MVMM (Measured Virtual Machine Monitor) kan anvende de yderligere hardwarekapaciteter, som findes i Intel Trusted Execution Technology. TPM Virtualization Technology og Virtualization Technology for Direct I/O skal aktiveres, før du kan anvende funktionen. Trusted Execution: Deaktiveret som standard.

Tabel 23. Trådløst

Indstilling	Beskrivelse
Wireless Switch	Lader dig indstille trådløse enheder, der kan styres via en trådløs kontakt. Indstillingerne er: <ul style="list-style-type: none"> • WWAN • WLAN • Bluetooth Alle indstillingerne er som standard aktiveret.
Wireless Device Enable	Lader dig aktivere eller deaktivere de interne trådløse enheder. <ul style="list-style-type: none"> • WWAN • WLAN • Bluetooth Alle indstillingerne er som standard aktiveret.

Tabel 24. Maintenance (Vedligeholdelse)

Indstilling	Beskrivelse
Service Tag	Viser computerens servicekode.
Asset Tag	Giver dig mulighed for at oprette en systemaktivkode, hvis der ikke allerede er angivet en aktivkode. Indstillingen er som standard ikke angivet.

Tabel 25. System Logs (Systemlogfiler)





Indstilling	Beskrivelse
BIOS Events	Lader dig se og rydde System Setup (Systeminstallation) (BIOS) POST-hændelser.

Diagnosticering

Hvis du kommer ud for et problem med computeren, skal du køre ePSA-diagnosticering), før du kontakter Dell for at få teknisk assistance. Formålet med at køre diagnosticering er at teste computerens hardware uden behov for ekstra udstyr eller risiko for tab af data. Hvis du ikke er i stand til at løse problemet selv, kan service og support personale bruge de diagnostiske resultater til at hjælpe dig med at løse problemet.

Diagnosticering

Tabel 26. Statusindikatorer for enhed

	Tændes, når du tænder computeren, og blinker, når computeren er i en strømstyringstilstand.
	Lyser når computeren læser eller skriver data.
	Lyser permanent eller blinker for at angive batteriets opladningsstatus.
	Lyser når trådløst netværk er aktiveret.

Hvis computeren er tilsluttet en stikkontakt, virker batteriindikatoren på følgende måde:

Tabel 27. Indikatorer for batteristatus

Blinker skiftevist gult eller blå	Der er tilsluttet en ugyldig eller ikke-understøttet, ikke-Dell vekselstrømsadapter til den bærbare pc.
Blinker skiftevist mørkegult med konstant blå	Midlertidig batterifejl med vekselstrømsadapter til stede.
Blinker konstant mørkegult	Alvorlig batterifejl med vekselstrømsadapter til stede.
Indikator slukket	Batteri i fuld opladningstilstand med vekselstrømsadapter til stede.
Konstant hvidt lys tændt	Batteri i opladningstilstand med vekselstrømsadapter til stede.

Indikatorerne over tastaturet, angiver følgende:

Tabel 28. Indikatorer for tastaturstatus



Tænder, når det numeriske tastatur er aktiveret.



Tænder når Caps Lock er aktiveret.



Tænder når Scroll Lock er aktiveret.

Kontakt Dell

 **BEMÆRK:** Hvis du ikke har en aktiv internetforbindelse, kan du finde kontaktoplysninger på købskvitteringen, pakkeslippen, fakturaen eller i Dells produktkatalog.

Dell giver flere muligheder for online- og telefonbaseret support og service. Tilgængeligheden varierer for de enkelte lande og produkter, og nogle tjenester findes muligvis ikke i dit område. Sådanne kontakter du Dell omkring salg, teknisk support eller kundeservice:

1. Besøg dell.com/support
2. Vælg supportkategori.
3. Kontrollér dit land eller område i Vælg et land/område i rullemenuen øverst på siden.
4. Vælg det relevante service- eller supportlink alt afhængigt af, hvad du har brug for.